

The **LEGEND**

MANUAL DE UTILIZARE



CITITI CU ATENȚIE ÎNAINTE DE UTILIZARE

ASPECTE LEGALE

► Respectați legile și reglementările aplicabile în timpul utilizării acestui detector. Nu utilizați detectorul în situri arheologice. Nu utilizați acest detector în jurul zonelor militare, fără autorizație. Anunțați autorităților descoperirile de artefacte semnificative din punct de vedere istoric sau cultural.

AVERTISMENT

► The LEGEND este un dispozitiv electronic de ultimă oră. Nu asamblați și nu utilizați dispozitivul înainte de a citi manualul de utilizare.

► Nu depozitați aparatul și bobina de căutare la temperaturi extrem de scăzute sau ridicate pentru perioade prelungite. Temperatura de depozitare: - 20°C până la 60°C (- 4°F până la 140°F).

► Dispozitivul a fost proiectat cu rating IP68, ca o unitate rezistentă la apă până la 3 metri / 10ft. (cu excepția căștilor Bluetooth®).

► Acordați atenție instrucțiunilor de mai jos, după fiecare utilizare a dispozitivului, în special sub apă sărată:

1. Spălați unitatea, tija și bobina cu apă de la robinet și asigurați-vă că nu rămâne apă sărată în conectori.
2. Nu utilizați substanțe chimice pentru curățare și/sau în alte scopuri.
3. Ștergeți ecranul și tija cu o cârpă moale, care nu zgârie.

► Protejați detectorul împotriva impactului în timpul utilizării normale. Pentru transportare, așezați cu grijă detectorul în cutia originală și asigurați-l cu ambalaj rezistent la șocuri.

► Detectorul de metale The LEGEND poate fi dezasamblat și reparat numai de centrele de service autorizate Nokta Makro. Dezasamblarea/intruziunea neautorizată în carcasa de control a detectorului de metale, din orice motiv, anulează garanția.

IMPORTANT

► Nu utilizați dispozitivul în interior. Dispozitivul poate da în mod constant semnale țintă în interior, unde există multe metale prezente. Utilizați dispozitivul în aer liber, în câmpuri deschise.

► Nu lăsați un alt detector sau un dispozitiv electromagnetic în imediata apropiere (10m (30ft.)) a dispozitivului.

► Nu purtați obiecte metalice în timp ce utilizați dispozitivul. Păstrați dispozitivul departe de pantofi în timp ce mergeți. Dispozitivul poate citi metalele din interiorul pantofilor drept ținte.

CUPRINS

ASAMBLARE	1
INTRODUCERE	2
ECRAN	3
INFORMAȚII DESPRE BATERIE	4
UTILIZARE CORECTĂ	5
GHID RAPID	6
SETĂRI DE BAZĂ	6
MODURI DE CĂUTARE	7-8
SENSIBILITATE	8
ADÂNCIMEA ȚINTEI	8
FRECVENȚĂ	9
ID ȚINTĂ	10
TIPARE DISCRIMINARE	10-11
CALIBRARE SOL	12
PINPOINT-LOCALIZARE EXACTĂ	13
VERIFICARE FIER	13-14
SETĂRI	14-27
Schimbare frecvență	15
Recuperare viteză și stabilitate	16
Sunet	17
Setări ton	17-23
Profil utilizator	23-24
Lumină fundal	25
Vibrare	25
Lanternă Led	26
Bluetooth	26
Ceas	26-27
Monitorizare timp	27
MESAJE DE AVERTIZARE	27
UPDATE SOFTWARE	27
CĂȘTI	27
SPECIFICAȚII TEHNICE	28



Pentru consumatorii din Uniunea Europeană: Nu aruncați aceste echipamente în recipientele pentru deșeurile menajere. Simbolul pubelei pe roți încrucișate de pe acest echipament indică faptul că această unitate nu trebuie aruncată la deșeurile menajere, ci reciclată în conformitate cu reglementările administrației locale și cu cerințele de mediu.



ASAMBLARE

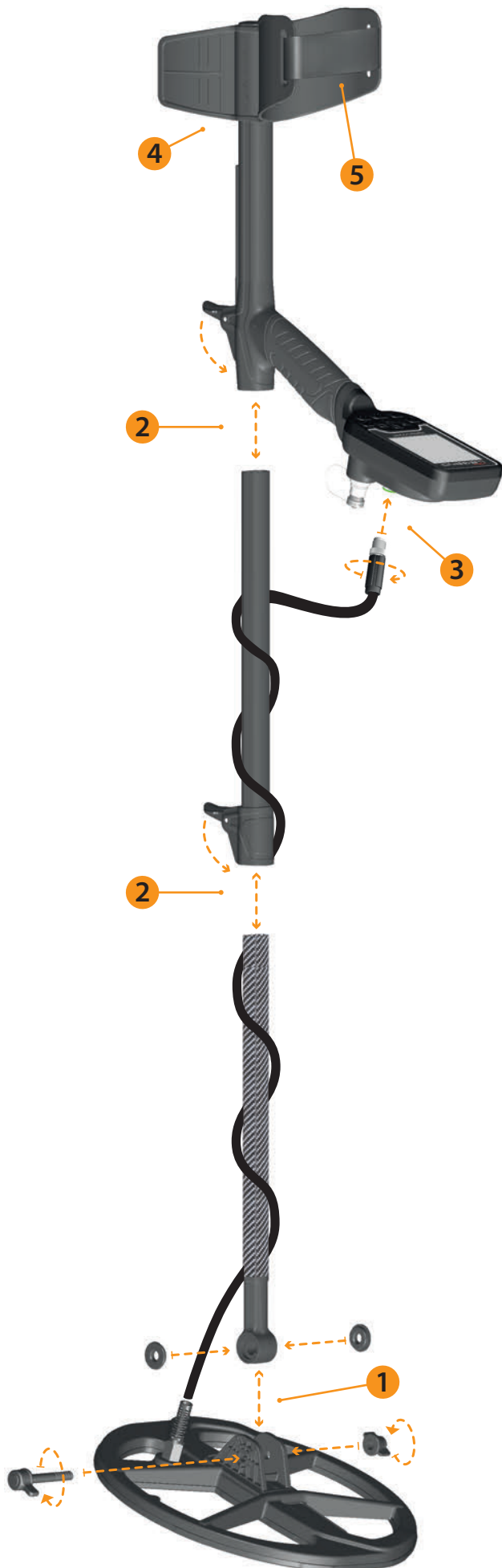

(1) După introducerea șuruburilor în tija inferioară, așezați tija în locația specifică pe bobina de căutare. Fixați prin strângerea șurubului și a piuliței. Nu forțați.

(2) Pentru a uni tija din mijloc cu tijele superioare și inferioare, deschideți pârghiile și aranjați piesele împreună. După ajustarea lungimii dispozitivului la înălțimea dvs., apăsați pentru a securiza.

(3) Înfășurați cablul bobinei de căutare pe tijă fără a întinde prea mult. Apoi, conectați conectorul la priză de intrare a bobinei de căutare din caseta de sistem și fixați prin strângerea piuliței. În timp ce strângeți, este posibil să auziți clicuri care indică faptul că conectorul este securizat.



(4) Dacă doriți să reglați cotiera, îndepărtați mai întâi șuruburile. După alunecarea cotierei în sus sau în jos cu un nivel, aliniați găurile și fixați prin strângerea șuruburilor. Puteți atașa șurubul de rezervă la gaura goală dacă nu doriți să-l pierdeți.



(5) Introduceți cureaua cotierei așa cum se arată în imagine, ajustați-o la dimensiunea brațului și strângeți.

INTRODUCERE



1. Ecran LCD

2. Buton pornire și setări

Pentru a porni dispozitivul, apăsați butonul timp de 1 secundă. Pentru a intra sau pentru a ieși din setări, apăsați o dată. Pentru a opri dispozitivul, apăsați continuu.

Notă: În timp ce vă aflați în setări, apăsarea continuă a butonului nu va opri dispozitivul.

3. Pinpoint & Accepere/Respingere

Este folosit pentru localizare exactă pe ecranul principal. Acest buton are mai multe funcții în discriminare și în alte setări care sunt explicate în detaliu în secțiunile aferente ale manualului.

4. Buton Frecvență

Vă permite să selectați frecvența de operare între frecvențele multi și unice.

5. Buton Discriminare

Îți permite să navighezi între tiparele de discriminare oferite de The LEGEND.

6. Butoane stânga/dreapta

Pe ecranul principal, acestea sunt folosite pentru a naviga între moduri și în meniul de setări, acestea sunt utilizate pentru a naviga prin setări.

7. Buton (+) și (-)

Pe ecranul principal, acestea sunt utilizate pentru a crește sau a reduce sensibilitatea, iar în meniul de setări, acestea sunt utilizate pentru a modifica valoarea unei setări.

8. Buton calibrare sol

Puteți calibra The Legend în 3 moduri diferite folosind acest buton. Pentru detalii, vă rugăm să citiți pagina 12.



9. Difuzor

10. Lanternă LED

11. Priza pentru bobină

12. Căști cu fir și priză pentru încărcare

IMPORTANT! Dacă nu sunt conectate căști sau cablu de încărcare la priză, vă rugăm să o păstrați închisă.

AFISAJ

- | | |
|-------------------------------|---|
| 1. Bara informații | 7. ID țintă |
| 2. Ceas și cronometru | 8. Indicator de adâncime |
| 3. Moduri de căutare | 9. Profil utilizator, salvare, ștergere |
| 4. ID țintă și ID Notch | 10. Bara verificare fier |
| 5. Frecvență de operare | 11. Pinpoint |
| 6. Indicator de sensibilitate | 12. Setări |



INFORMAȚII BATERIE

The Legend are o baterie internă litiu polimer de 5050mAh.

Durata de funcționare a bateriei variază între 8-20 de ore. Factori precum frecvența de funcționare, utilizarea difuzoarelor sau a căștilor cu fir / wireless, lumina de fundal a afișajului, lanterna LED etc. vor afecta durata de funcționare a bateriei.

Încărcare

Încărcarea detectorului înainte de prima utilizare. Încărcarea unei baterii goale va dura aproximativ 3-4 ore.

Pentru a încărca bateria, introduceți unul dintre capetele cablului furnizat împreună cu dispozitivul în mufa de intrare a căștilor / încărcătorului cu fir și celălalt capăt la adaptorul de încărcare.

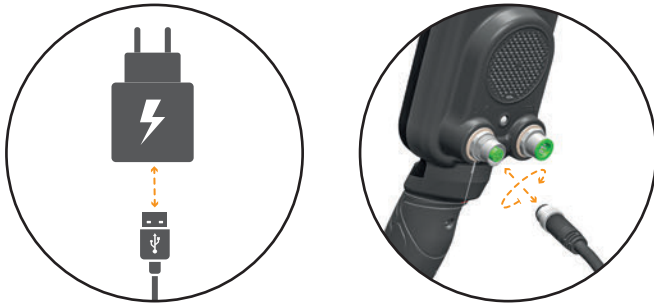

Puteți utiliza un adaptor de alimentare USB obișnuit, 5V 2A (minim) pentru a încărca dispozitivul. Timpul de încărcare va crește dacă încărcați dispozitivul prin portul USB de pe un PC.

BATERIE IMPERMEABILĂ DE REZERVĂ

Inclusa doar în pachetul The LEGEND PRO și comercializată separat, aceasta baterie poate fi folosită atunci când bateria internă este goală și nu există posibilitatea de reîncărcare.

Puteți atașa bateria de rezervă cu ușurință, așa cum se arată în imagine.



Când utilizați bateria de rezervă, nu puteți conecta căștile cu fir la dispozitiv.

Puteți încărca bateria de rezervă cu ușurință, folosind încărcătorul din dotare.

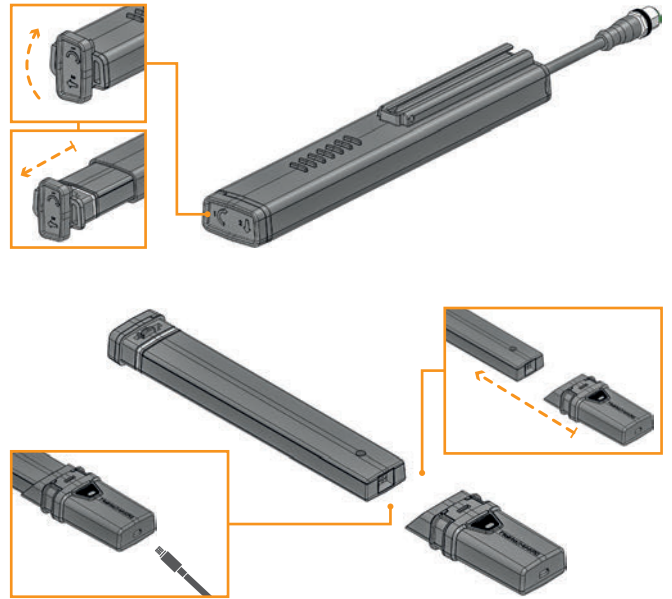

Dacă scoateți bateria din carcasă, nu utilizați dispozitivul în ploaie sau sub apă. Trebuie să scoateți și carcasă bateriei din dispozitiv și să nu o lăsați pe dispozitiv dacă doriți să utilizați dispozitivul sub apă.

Operarea cu o baterie externă

De asemenea, puteți alimenta și încărca bateria cu o baterie externă. Pentru a face acest lucru, trebuie doar să introduceți unul dintre capetele cablului furnizat cu încărcătorul în mufa de intrare căști cu fir / încărcător și celălalt capăt la baterie. Vă rugăm să rețineți că nu veți putea atașa căști cu fir la dispozitiv atunci când o baterie externă este atașată la dispozitiv.

IMPORTANT! NU utilizați detectorul sub apă în timp ce sunteți conectat la o baterie externă.

Nivel scăzut de baterie

Pictograma bateriei de pe ecran afișează starea bateriei. Când încărcarea scade, barele din interiorul pictogramei bateriei scad și ele. Când bateria este epuizată, mesajul "Lo" apare pe ecran și dispozitivul se închide.



AVERTIZARE BATERIE

Nu expuneți dispozitivul la temperaturi extreme (de exemplu, portbagajul sau torpedoul mașinii)

Nu încărcați bateria la temperaturi de peste 35° C (95° F) sau sub 0° C (32° F).

Bateria The LEGEND poate fi înlocuită doar de centrele de service autorizate Nokta Makro.

UTILIZARE CORECTĂ



Înălțimea tijei este greșită

Este foarte important să reglați corect tija detectorului la înălțimea dvs., pentru a putea căuta fără disconfort și oboseală.



Înălțimea tijei este corectă

Reglați înălțimea tijei detectorului astfel încât să stați în poziție verticală cu brațul relaxat și bobina de căutare să fie la aproximativ 5cm (~2") deasupra solului.

MOD CORECT DE SCANARE

Unghi greșit bobina de căutare

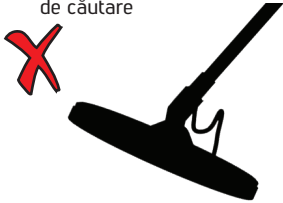

Unghi greșit bobina de căutare



Unghi corect bobina de căutare

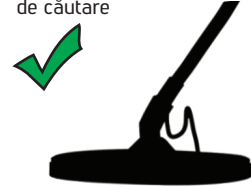

Mod greșit de scanare

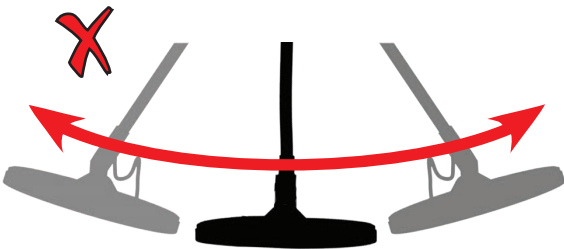

Mod corect de scanare

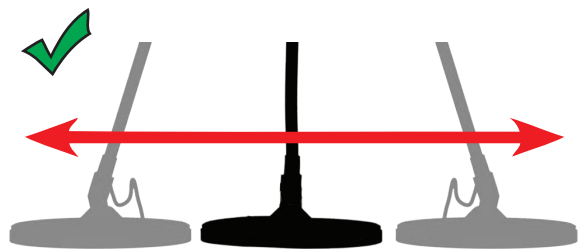

Este important să păstrați bobina de căutare paralelă cu solul, pentru a obține rezultate exacte.

Bobina de căutare trebuie să fie paralelă cu solul în orice moment.

GHID RAPID

1. Asamblați aparatul conform instrucțiunilor de la pagina 1.
2. Apăsați și mențineți apăsat butonul Power și Setări pentru o secundă pentru a porni dispozitivul. Mesajul de încărcare "Ld" va apărea pe ecran, iar versiunea software va fi afișată în colțul din dreapta sus.



3. Când dispozitivul este pornit, acesta va porni în modul Park și în Frecvența multiplă. Puteți schimba modul în funcție de condițiile de la sol. Puteți găsi mai multe detalii despre modurile și frecvențele de căutare în continuare, în acest manual.



4. Puteți crește sensibilitatea dacă este necesar. Creșterea sensibilității vă va oferi o adâncime mai mare. Cu toate acestea, dacă împrejurimile sau solul provoacă zgomot excesiv în dispozitiv, trebuie să reduceți setarea de sensibilitate.



5. Puteți începe să detectați!

SETĂRI BAZATE PE MODUL DE FUNCȚIONARE

Anumite setări sunt comune tuturor modurilor; modificările acestor setări vor intra în vigoare în toate modurile.

Majoritatea setărilor sunt bazate pe mod și afectează numai modul selectat în prezent; modificările efectuate într-un mod nu le afectează pe celelalte.

Setările comune și setările bazate pe mod sunt marcate ca mai jos pe tot parcursul manualului:

Setări comune

Park	P	F	Field
Beach	B	G	Goldfield

- Sensibilitate
- Volum
- Lumina de fundal
- Vibrații

Setări bazate pe mod

Park	P	F	Field
Beach	B	G	Goldfield

- Tipar discriminare
- Echilibrul la sol
- Frecvență
- Schimbare de frecvență
- Viteza de recuperare
- Numărul de tonuri
- Volumul tonului
- Frecvența tonului
- Pauză de ton
- Nivelul pragului
- Frecvența pragului

MODURI DE CĂUTARE

The LEGEND are 4 moduri de căutare concepute pentru diferite terenuri și ținte.

Navigarea prin modurile de căutare

Puteți naviga prin moduri cu ușurință utilizând butoanele din dreapta și din stânga. Modul selectat va fi încadrat.



PARC

Proiectat pentru vânătoria de monede și bijuterii în zone urbane și parcuri în care există o mulțime de gunoi moderne (folie de aluminiu, pull-tab-uri, capace de sticlă etc.).

Acest mod este optimizat pentru monede și bijuterii medii și mari. Discriminarea implicită este setată să respingă ID-urile țintă până la și inclusiv 11 pentru a elimina fierul, precum și folia de aluminiu.

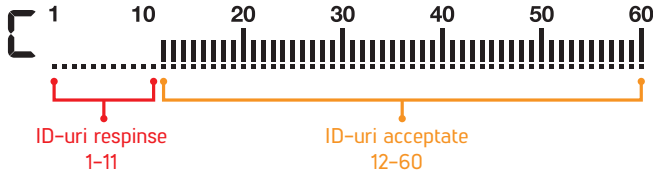

Folia de aluminiu generează de obicei un ID țintă de 11. Cu toate acestea, în funcție de formă, ID-ul său poate merge până la 20.

Toate frecvențele unice, precum și frecvența multiplă pot fi utilizate în acest mod. Pe baza tipului de țintă, puteți alege frecvența dorită. Frecvența multiplă în modul Park va permite adâncimea maximă și separarea. Astfel, se poate experimenta un zgomot ușor.

Modul Park este setat implicit la Viteza de recuperare 5 și 4 tonuri. Puteți modifica manual viteza de recuperare, precum și numărul de tonuri, dacă este necesar.

Bara FerroCheck™ de pe ecran arată raportul feros/neferos al țintei și, astfel, joacă un rol important în identificarea metalelor deșeu. De aceea, atunci când o țintă este detectată în modul parc, bara FerroCheck™ ar trebui să fie observată în plus față de ID-ul țintei.



CÂMP

Recomandat pentru vânătoria de monede și relicve, pe pășuni și pe câmpurile cultivate/arate.

Aceste câmpuri pot conține gunoi feros și cocs. Pentru a detecta mai ușor monedele și relicvele printre aceste obiecte de gunoi, discriminarea implicită este setată să respingă ID-urile țintă până la și inclusiv 11.

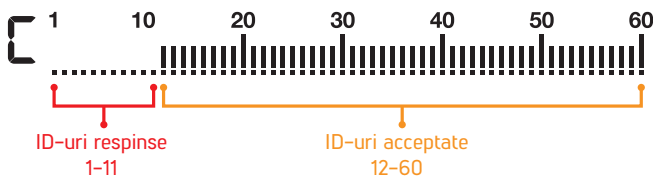

Toate frecvențele unice, precum și frecvența multiplă pot fi utilizate în acest mod. Pe baza tipului de țintă, puteți alege frecvența dorită. Frecvența multiplă în modul Câmp va permite adâncimea maximă și separarea. Modul Câmp este setat implicit la Viteză de recuperare 5 și două tonuri/by default.

Rezoluția ID-urilor ID-urilor 11-15 este diferită în modul Park față de modul Câmp. Este posibil să obțineți un ID diferit în fiecare mod pentru țintele care se încadrează în acest interval ID.

Modurile Park și Field oferă 2 frecvențe multi diferite ca Multi-1 (M1) și Multi-2 (M2). Pentru detalii, vă rugăm să consultați secțiunea Frecvență de la pagina 9.



PLAJĂ

Acest mod este optimizat pentru utilizarea pe nisip de plajă uscat sau umed, precum și pentru utilizare subacvatică.

Sarea prezentă de obicei în nisipul de plajă și în mare face ca nisipul și apa să fie foarte conductive, generând zgomot și semnale false. Detectoarele de frecvență unică nu pot funcționa în aceste medii sau pot avea performanțe slabe. Frecvența multiplă poate minimiza acest zgomot, permițând performanțe maxime în aceste medii.

Din aceste motive, frecvențele unice nu pot fi utilizate în modul Plajă. Când este selectat modul Plajă, dispozitivul comută automat la Frecvență multiplă și nu pot fi selectate frecvențe unice. Numai în acest mod, frecvența Multiplă are 2 opțiuni: Nisip umed / subacvatic (MW) sau nisip uscat cu salinitate foarte scăzută (MD). De fiecare dată când apăsați Butonul Frecvență în modul Plajă, navigați între cele 2 opțiuni.

Dacă nisipul pe care îl detectați este uscat, dar are o salinitate ridicată, ar trebui să utilizați opțiunea MW. Pentru a identifica nivelul de salinitate, pompați bobina de căutare peste nisip în modul de discriminare All Metal (se referă la modelele de discriminare) și verificați ID-ul pentru nisip. Dacă ID-ul este mai mare de 2, ar trebui să selectați MW în loc de MD.

Echilibrul solului și stabilitatea ID-ului au fost optimizate pentru diferite condiții și vor varia pentru fiecare opțiune. Pentru nisipul de plajă umedă, MW Multi frecvență va genera ID-uri precise, dar dacă treceți la MD, ID-urile pot fi greșite. În mod similar, în nisipul uscat cu salinitate scăzută, puteți echilibra detectorul în MD, dar dacă treceți la MW, este posibil să nu puteți echilibra solul.

Modul Plajă este setat implicit la Viteza de recuperare 6 și 4 tonuri.

Nisip negru

Unele plaje sunt acoperite cu nisip negru, care conține fier natural. Aceste tipuri de plaje fac detectarea metalelor aproape imposibilă. Modul Plajă detectează automat nisipul negru și afișează o pictogramă de avertizare în partea de sus a ecranului în secțiunea informații.



Când această pictogramă dispăre, dispozitivul își reia funcționarea normală.

IMPORTANT! După scufundarea dispozitivului sub apă și scoaterea acestuia, capacul difuzorului poate fi umplut cu apă, iar sunetul dispozitivului poate fi înfundat. Acest lucru este normal. Într-un astfel de caz, scuturați ușor apa care se află în interiorul capacului difuzorului, iar sunetul va reveni la normal.



GOLDFIELD

Acest mod este optimizat pentru utilizarea pe câmpurile de aur mineralizate.

Volumul și frecvența alertei audio emise atunci când este detectată o țintă variază proporțional cu puterea semnalului țintă. Modul Goldfield este ideal pentru detectarea pepitelor de aur puțin adânci și mici, precum și a pepitelor mai mari în sol mineralizat.

Puteți utiliza doar frecvențele unice mai mari (20kHz și 40kHz) și frecvența Multi în acest mod. În sol foarte mineralizat, detectoarele primesc o mulțime de semnale false. În plus, există roci mineralizate - denumite în mod obișnuit roci fierbinți - prezente în câmpurile de aur. Prin urmare, frecvența multiplă în acest mod oferă o detectare convenabilă prin minimizarea efectelor acestor roci mineralizate și sol.

Modul Goldfield este setat implicit la Viteza de recuperare 5 și 1 ton.

SENSIBILITATE

30



Sensibilitatea este setarea de adâncime a dispozitivului. De asemenea, este utilizat pentru a elimina semnalele electromagnetice ambientale din mediul înconjurător și semnalele de zgomot transmise de la sol.

Sensibilitatea constă din 30 de nivele, iar setarea implicită este 25.

Setarea sensibilității este o preferință personală. Cu toate acestea, Este important să se stabilească sensibilitatea la cel mai înalt nivel posibil pentru a nu se auzi sunete majore și a evita astfel obiective mai mici și mai profunde. De exemplu: dacă nivelul de zgomot este potrivit pentru căutare și este același la nivelul 25 și 30, atunci ar trebui să fie preferat 30.

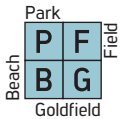

Sensibilitatea este o setare comună pentru toate modurile, iar modificările aduse acestei setări le vor afecta pe toate.

Ajustarea sensibilității

Pe ecranul principal, utilizați butoanele plus (+) și minus (-) pentru a crește sau a reduce sensibilitatea. Faceți un singur clic pentru a modifica valorile unul câte unul sau țineți apăsat pentru a le modifica rapid.

Indicatorul de sensibilitate se află în partea stângă a ID-ului țintă. Nivelul exact de sensibilitate este afișat numeric peste indicator. Indicatorul este format din 5 niveluri. Fiecare nivel reprezintă 6 unități de sensibilitate.

Valorile de sensibilitate corespunzătoare fiecărui nivel din indicatorul de adâncime sunt prezentate mai jos:

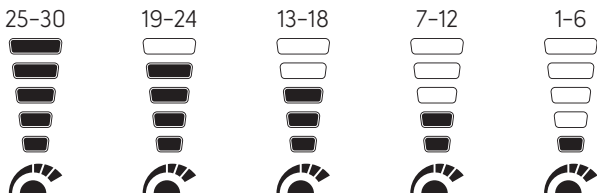

Dispozitivul înțepe întotdeauna cu ultimul nivel de sensibilitate ajustat.

ADÂNCIMEA ȚINTĂ



Dispozitivul oferă o adâncime țintă estimată în funcție de puterea semnalului în timpul detectării.

Indicator de adâncime: Arată apropierea țintei de suprafață în 5 niveluri în timpul detectării. Pe măsură ce ținta se apropie, nivelurile scad și invers.

Detectarea adâncimii este ajustată presupunând că ținta este o monedă de 2.5 cm (1"). Adâncimea reală variază în funcție de dimensiunea țintei. De exemplu, detectorul va indica o adâncime mai mare pentru o țintă mai mică decât o monedă de 2.5 cm (1") și o adâncime mai mică pentru o țintă mai mare.

Ținte la adâncime mică Ținte la adâncime mare



IMPORTANT! Deoarece frecvența de funcționare a dispozitivului are un impact direct asupra dispozitivului, adâncimea estimată poate varia pentru aceeași țintă în timpul schimbărilor de frecvență.

IMPORTANT! Pentru a obține performanțe maxime de adâncime, pentru a elimina zgomotul cauzat de interferențele electromagnetice, încercați mai întâi să schimbați frecvența.

FRECVENȚĂ



The LEGENDA oferă frecvență multiplă, unde o gamă largă de frecvențe funcționează simultan, precum și 5 frecvențe unice.

Puteți comuta cu ușurință între frecvențe apăsând butonul Frecvență.

Se recomandă utilizarea frecvenței multiple în toate modurile. Când este selectată frecvența multiplă, litera "M" apare pe ecran. Când este selectată o singură frecvență, frecvența este afișată numeric pe ecran.



Frecvența afectează numai modul selectat în prezent; modificările efectuate într-un mod nu le afectează pe celelalte.

Frecvențe unice

Uneori, utilizarea frecvențelor unice poate oferi un avantaj față de frecvența multiplă. De exemplu, dacă sunteți în căutarea unor ținte CU conductive mai mare, 4kHz poate fi o alegere mai bună. În mod similar, dacă sunteți în căutarea de bijuterii mai la suprafață, 20kHz și 40kHz poate oferi rezultate mai bune.

Uneori, utilizarea frecvențelor unice în zonele în care există interferențe electromagnetice, poate fi mai puțin zgomotoasă în comparație cu frecvența multiplă. Cu toate acestea, ele vor fi mai puțin sensibile la multe obiective în același timp.

4kHz va oferi mai multă adâncime în mod special pentru monede de argint mai mari și relicve în comparație cu Multi și alte frecvențe, dar va fi zgomotos în anumite condiții de sol.

Multi frecvență

Frecvența multiplă care rulează mai multe frecvențe simultan oferă utilizatorului avantajul de a acoperi o gamă mai largă de ținte pe toate tipurile de terenuri.

Frecvența multiplă, în comparație cu frecvențele unice, oferă de obicei ID-uri mai precise la adâncime. În plus, oferă adâncime maximă pentru o gamă largă de metale cu dimensiuni diferite pe nisipul umed de plajă sărată și sub apă prin minimizarea zgomotului de la sol.

Moduri și frecvențe

Fiecare mod de căutare a fost optimizat cu frecvențe pentru a oferi cea mai bună performanță. De exemplu, modurile Park și Field funcționează în toate frecvențele unice, precum și multi. Pe de altă parte, modul Plajă va funcționa bine doar în frecvență multiplă, astfel încât frecvențele unice nu pot fi selectate în acest mod. În plus, în modul Plajă, frecvența Multi are 2 opțiuni: Multi Wet (MW) și Multi Dry (MD). Când apăsați butonul frecvență în modul Plajă, veți vedea un "W" sau "D" lângă litera M.



Modul Goldfield, pe de altă parte, este optimizat pentru a detecta ținte conductive joase, mai mici și de aceea frecvențele unice inferioare (4kHz, 10kHz și 15kHz) nu pot fi utilizate în acest mod.

Diferit de celelalte moduri, modurile Park și Field oferă 2 frecvențe Multi-1 (M1) și Multi 2 (M2). M1 este mai sensibil la conductorii superiori, în timp ce M2 detectează mai bine conductorii inferiori.



	PARC	CÂMP	PLAJA	GOLDFIELD
Multi	✓	✓	✓	✓
4 kHz	✓	✓	✗	✗
10 kHz	✓	✓	✗	✗
15 kHz	✓	✓	✗	✗
20 kHz	✓	✓	✗	✓
40 kHz	✓	✓	✗	✓

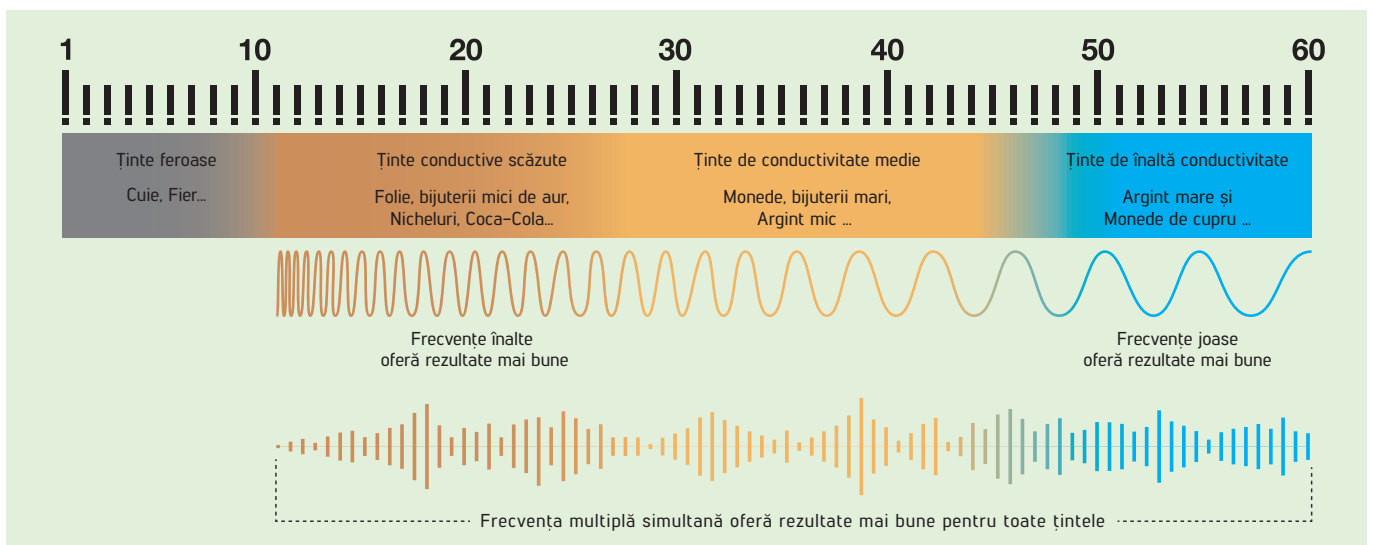

ȚINTA ID

42

ID-ul țintă este numărul produs de detectorul de metale pe baza conductivității metalelor și oferă o idee utilizatorului despre ceea ce poate fi ținta.

ID-ul țintă este afișat cu două cifre pe ecran și variază între 01-60.

Scala ID-a țintei este formată din 60 de linii, fiecare dintre ele reprezentând 1 ID țintă.



Pe lângă afișarea ID-ului țintă în mijlocul ecranului, ID-ul este marcat și cu un cursor mic sub scala ID.

Gama feroasă este de 1-10.

Intervalul neferos este de 11-60.

În unele cazuri, dispozitivul poate produce mai multe ID-uri pentru aceeași țintă. Cu alte cuvinte, ID-urile pot sări. Acest lucru poate fi cauzat mai mulți factori. Orientarea țintei, adâncimea, puritatea metalului, coroziunea, nivelul de mineralizare a solului etc. Chiar și direcția de mișcare a bobinei de căutare poate determina dispozitivul să genereze mai multe ID-uri.

În unele cazuri, este posibil ca dispozitivul să nu furnizeze niciun ID. Dispozitivul trebuie să primească un semnal puternic și clar de la țintă pentru a oferi un ID. Prin urmare, este posibil să nu poată furniza un ID pentru țintele de la adâncimi marginale sau ținte mai mici, chiar dacă dispozitivul le detectează.

Rețineți că ID-urile țintă sunt "probabile", cu alte cuvinte, valori estimate și nu ar fi posibil să cunoașteți proprietățile unui obiect îngropat exact până când acesta nu este dezgropat.

ID-urile metalelor neferoase, cum ar fi cuprul, argintul, aluminiul și plumbul, sunt ridicate. Gama target ID pentru aur este largă și se poate încadra în aceeași gamă de deșeurii metalice, cum ar fi fierul, folia, capacele cu șurub și cheițele de la conserve. Prin urmare, dacă sunteți în căutarea unor ținte de aur, este de așteptat să dezgropați și niște deșeurii metalice.

Monedele căutate în întreaga lume sunt realizate din metale diferite și în diferite dimensiuni în diferite locații geografice și epoci istorice. Prin urmare, pentru a afla ID-urile țintă ale monedelor într-o anumită zonă, se sugerează efectuarea unui test cu eșantioanele acestor monede, dacă este posibil.

Este posibil să dureze ceva timp și experiență pentru a utiliza la maximum caracteristica ID țintă din zona de căutare. Diferite mărci și modele de detectoare produc numere de identificare țintă diferite.

IMPORTANT! Rețineți că țintele mari vor fi avea ID-uri mai mari decât se estimează, chiar dacă acestea pot avea o conductivitate mai mică.

MODELE DE DISCRIMINARE

The LEGEND oferă utilizatorilor o setare avansată de discriminare pentru o operare mai ușoară. Prin utilizarea butonului Discriminare, puteți selecta unul dintre cele 4 tipare diferite de discriminare, dintre care 3 sunt prestabilite și 1 care este complet personalizabil de către utilizator.

Modelul de discriminare implicit pentru toate modurile de căutare este modelul de discriminare "C", care reprezintă custom. De fiecare dată când dispozitivul este pornit, acesta va începe cu modelul C.

În acest model, fiecare ID poate fi respins sau acceptat de către utilizator.

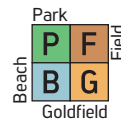

Setarea de discriminare afectează numai modul selectat în prezent; modificările efectuate într-un mod nu le afectează pe celelalte.

R	Tipar discriminare Modul Toate Metalele În acest mod toate ID-urile sunt acceptate pe scala ID-ului (1-60). Cu alte cuvinte, toate liniile de pe scală sunt vizibile și niciun ID nu este respins. Dispozitivul va emite un răspuns audio pentru toate metalele, precum și pentru sol, iar ID-urile lor vor fi afișate pe ecran.
B	Tipar discriminare Ground off În acest model, dispozitivul nu va primi zgomot de a sol și nu va furniza niciun ton audio sau ID țintă pentru acesta. ID-urile țintă 1 și 2 sunt dezactivate (respinse), iar restul sunt deschise (acceptate).
F	Tipar discriminare Fier off În acest model, dispozitivul nu va furniza niciun ID audio sau pentru ținte feroase. ID-urile respinse vor varia în funcție de modul de căutare.
C	Tipar discriminare Custom Acest model permite utilizatorilor să-și creeze propriul model de discriminare în funcție de tipul de ținte pe care ar dori să le accepte și să le respingă. Setarea implicită pentru acest model este aceeași cu Ferrous Off.

Acceptarea și respingerea ID-urilor sunt, de asemenea, denumite "notch".

ID-urile implicite, acceptate și respinse în modul ferrous off sunt prezentate în tabelul de mai jos:

	ID-uri respinse	ID-uri acceptate
PARC	1-11	12-60
CÂMP	1-11	12-60
PLAJA	1-10	11-60
GOLDFIELD	1-10	11-60

Selectarea unui model de discriminare

Pe ecranul principal, de fiecare dată când apăsați butonul Discriminare, modelul se schimbă și este indicat cu o literă în caseta mică din stânga scalei ID țintă.

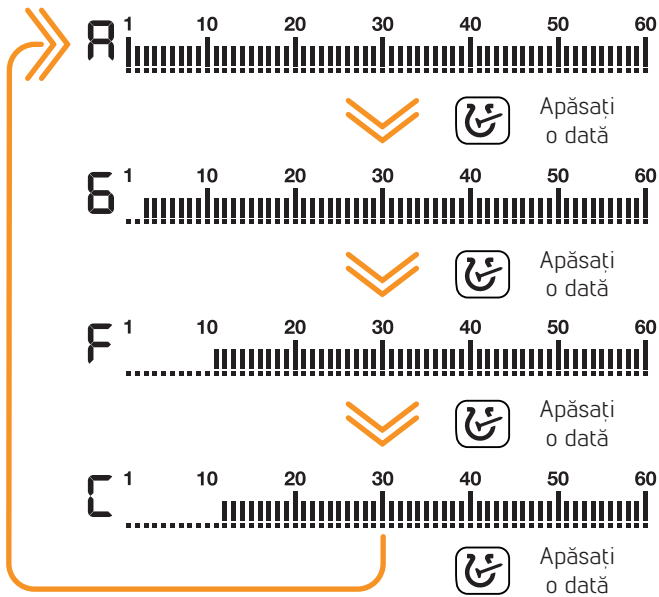

Cu caracteristica notch, puteți accepta (activa) și respinge (dezactiva) mai multe ID-uri. Liniile pentru ID-urile respinse vor fi șterse și aceste ID-uri vor fi necompletate pe scara ID-ului. Dispozitivul nu va oferi un răspuns audio sau ID-uri țintă pentru aceste ținte.

Formarea unui model de discriminare personalizat (Notch)

În ecranul principal, apăsați și mențineți apăsat butonul Discriminare pentru a deschide meniul discriminare.

Mentineți apăsat

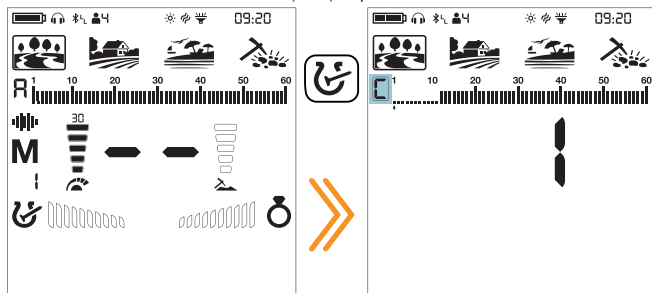

Indiferent de modelul de discriminare selectat, dispozitivul afișează modelul de discriminare personalizat pe ecran.

Pictogramele neutilizate vor dispărea de pe ecran, iar litera "C" va fi afișată încadrată.

Există 2 moduri diferite de a forma un model de discriminare personalizat: manual și automat.

Notch manual

Țineți bobina staționară. Ultimul ID țintă va fi afișat pe ecran și un cursor săgeată va apărea sub scala ID țintă.

1. Mutați cursorul cu butoanele dreapta și stânga. De fiecare dată când apăsați butonul, ID-ul țintă se va schimba pe ecran. Selectați ID-ul pe care doriți să îl dezactivați (respingeți) sau să îl activați (acceptați).

2. Apăsați butonul Pinpoint & Accept / Reject. Dacă id-ul pe care l-ați selectat a fost dezactivat (respins), acesta va fi acum activat (acceptat) și invers. Puteți urmări modificările pe scala ID-ului.

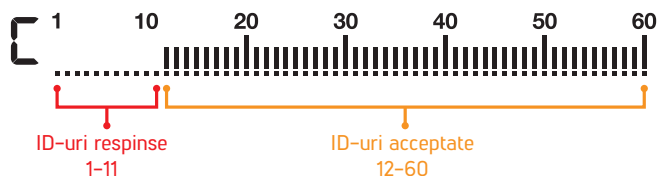

Notch automat:

1. În meniul de discriminare, mișcați bobina peste ținta pe care doriți să o respingă sau să o accepte. Cursorul de sub scala ID, precum și ID-ul țintă din mijloc vor afișa ID-ul țintei.

2. Pentru a dezactiva sau pentru a activa ID-ul apăsați butonul Pinpoint & Accept/ Reject.

The LEGEND nu va genera un răspuns audio pentru țintele respinse. Cu toate acestea, ID-urile lor vor fi afișate în meniul de discriminare.

Cursorul va apărea acolo unde l-ați lăsat ultima dată în momentul în care veți utiliza setarea de discriminare notch.

IMPORTANT! În zonele în care există EMI, ID-urile pot sări la setări de sensibilitate ridicată și este posibil să întâmpinați și dificultăți în selectarea de ID-uri. Într-un astfel de caz, vă rugăm să reduceți sensibilitatea mai întâi înainte de a selecta ID-urile pe care doriți să le respingeți sau să le acceptați.

Ieșirea din Notch Discriminarea:

Apăsați butonul Discriminare o dată pentru a reveni la ecranul principal.

Apăsați o dată

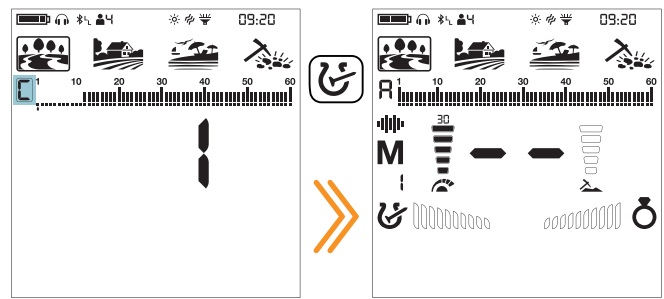

În timp ce în acest meniu, dacă nu este apăsat niciun buton timp de 10 secunde, dispozitivul va reveni automat la ecranul principal.

CALIBRARE SOL



The LEGEND este proiectat să funcționeze fără calibrarea terenului pe majoritatea solurilor. Cu toate acestea, pentru utilizatorii experimentați și pe soluri foarte mineralizate, calibrarea solului va aduce un plus de adâncime și stabilitate dispozitivului.

Balansul la sol poate fi realizat în trei moduri : Automatic, Manual și Tracking.



Calibrarea afectează numai modul selectat în prezent; modificările efectuate într-un mod nu le afectează pe celelalte.

Dispozitivul poate efectua calibrarea la sol în intervalul 00-99 în toate modurile și 00-20 în modul Beach MW Frecvență multiplă. Balansul de la sol trebuie să fie efectuate separat pentru Beach MD multifrecvență și pentru Beach MW multifrecvență . Echilibrul de la sol făcut în MD nu va funcționa pentru MW și invers.

Calibrarea automată

Echilibrarea automată a solului se efectuează după cum urmează în toate modurile de căutare:

1. Găsiți un loc unde nu există metal.
2. Apăsați și țineți apăsat butonul calibrare în jos. Pictograma calibrare la sol va începe să clipească în secțiunea de informații din partea de sus, iar valoarea calibrării va fi afișată în mijlocul ecranului. Dacă nu s-a efectuat nicio calibrare la sol înainte, această valoare va fi întotdeauna zero (0).

Apăsare lungă

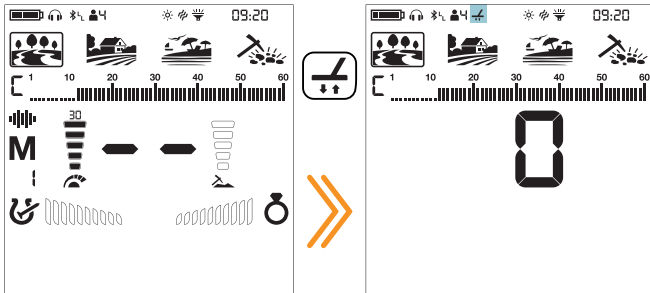

3. Începeți să mișcați bobina de căutare în sus și în jos de la aproximativ 15-20 cm (~6"- 8") deasupra solului până la 3 cm (~1") cu mișcări netede și menținând-o paralelă cu solul.

4. Continuați până când sunetul se reduce ca răspuns la sol. Pe baza condițiilor de sol, de obicei este nevoie de aproximativ 2-4 manevre pentru ca balanța solului să fie finalizată.

5. La finalizarea balansului de sol, valoarea balanței de sol este afișată în secțiunea ID țintă de pe afișaj. Pentru a se asigura că echilibrul la sol este adecvat, calibrați de cel puțin 2-3 ori și verificați valorile balanței de sol de pe afișaj. În general, diferența dintre valori nu trebuie să fie mai mare de 1-2 numere.

6. Dacă nu puteți efectua calibrarea sol, înseamnă că fie solul este prea conductiv sau , fie există o țintă chiar sub bobina de căutare. Într-un astfel de caz, reîncercați echilibrarea terenului într-un loc diferit.

Calibrare manuală

Vă permite să modificați manual valoarea balanței de la sol. Nu este de preferat mai ales pentru că este nevoie de timp. Cu toate acestea, este opțiunea preferată în cazurile în care o calibrare la sol reușită nu poate fi efectuată utilizând alte metode sau sunt necesare corecții minore pentru echilibrul automat.

1. Găsiți un loc fără metale.
2. Apăsați butonul Ground Balance o dată și eliberați-l. Pictograma de echilibrare a solului va apărea în secțiunea de informații din partea de sus, iar dispozitivul va trece la ecranul de echilibrare a solului. Valoarea balanței de sol va fi afișată în mijlocul ecranului.

Apăsați o dată

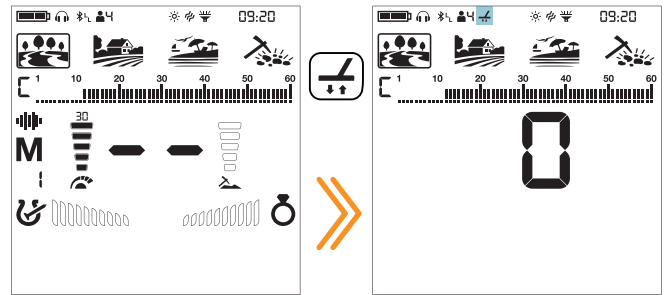

3. Trebuie să ascultați sunetele care vin de la sol pentru a efectua calibrarea manuală al solului. Ridicați și coborâți bobina de căutare în sus și în jos de la aproximativ 15-20 cm (~ 6"- 8") deasupra solului până la 3 cm (~ 1") de la sol cu mișcări netede și menținând-o paralel cu solul.

4. Dacă obțineți un ton scăzut în timp ce ridicați și coborâți bobina, înseamnă că ar trebui să măriți valoarea balanței solului folosind butonul plus (+). Pe de altă parte, dacă obțineți un ton ridicat, ar trebui să reduceți valoarea balanței solului folosind butonul minus (-).

5. Continuați procesul de mai sus până când răspunsul la sol este eliminat.

6. Apăsați butonul Balanță la sol o dată pentru a ieși.

Valoarea balanței solului poate varia în frecvențe unice și frecvență multiplă în anumite tipuri de sol.

Sunetul nu poate fi eliminat complet pe anumite terenuri. În acest caz, dacă zgomotul de la sol este minimizat, înseamnă că s-a făcut echilibrul solului.

Urmărirea la sol

Dispozitivul urmărește modificările de la sol în timpul detectării și actualizează automat balansul de la sol. Modificările la sol care nu sunt vizibile pentru ochi vor afecta adâncimea și performanța de discriminare a detectorului.

1. Pentru a activa urmărirea la sol, apăsați o dată butonul Balanță la sol. Dispozitivul va intra în ecranul balansului de la sol, iar pictograma balansului de la sol va apărea în secțiunea de informații din partea de sus a afișajului.

2. Apăsați butonul Pinpoint & Accept / Reject o dată. În secțiunea informații, lângă pictograma balans de la sol, va apărea pictograma de urmărire la sol.

Apăsați o dată

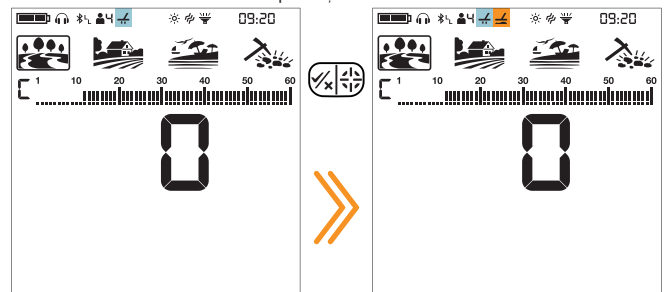

Urmărirea la sol este acum activă. Apăsați butonul Balanță la sol o dată pentru a reveni la ecranul principal.

Dispozitivul actualizează automat balansul de la sol, atâta timp cât bobina de căutare este rotită peste pământ. Nu oferă niciun feedback utilizatorului.

Urmărirea este potrivită pentru utilizarea în zonele în care diferite structuri de sol sunt prezente pe același teren sau în câmpuri în care rocile mineralizate sunt împrăștiate pe scară largă. Dacă utilizați urmărirea la sol în zonele în care rocile fierbinți sunt prezente intens, este posibil ca dispozitivul să nu poată elimina aceste roci foarte mineralizate sau este posibil să pierdeți metalele mai mici sau mai adânci.

PINPOINT



Localizarea exactă înseamnă găsirea centrului sau locația exactă a unei ținte detectate.

The LEGEND este un detector de mișcare. Cu alte cuvinte, vi se cere să mutați bobina de căutare peste țintă sau ținta peste bobina de căutare pentru ca dispozitivul să detecteze ținta. Modul pinpoint este un mod non-motion. Dispozitivul continuă să dea un semnal atunci când bobina de căutare este menținută staționară deasupra ținte.

Când este apăsat butonul Pinpoint & Accept/Reject, pictogramele neutilizate sunt șterse de pe ecran. Pictograma punct de reper și barele FerroCheck™ sunt afișate goale.

În modul Pinpoint, dispozitivul nu discriminează metalele și nu furnizează ID-uri țintă.

Apăsare lungă

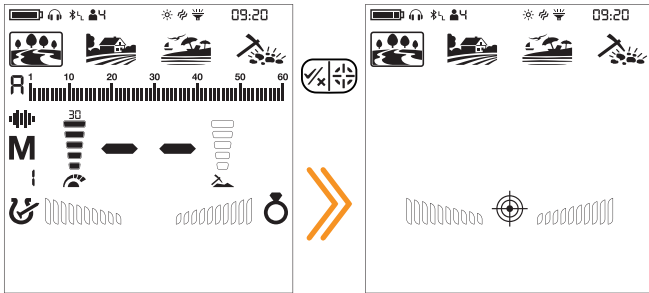

Pentru localizare exactă Pinpoint

1. După ce o țintă este detectată, mutați bobina de căutare în într-un loc în care nu există nici un răspuns țintă și apăsați butonul punct de indicare.
2. Păstrați butonul apăsat în jos și aduce bobina de căutare mai aproape de țintă încet și paralel cu solul.
3. Sunetul semnalului devine mai puternic și se schimbă în pas în timp ce se apropie de centrul țintă și barele din FerroCheck™ încep să se umple din exterior spre interior.
4. Marcați poziția care oferă cel mai puternic sunet folosind un instrument sau piciorul.
5. Repetați procedura de mai sus schimbând direcția la 90°. Acțiunile care urmează să fie efectuate din câteva direcții diferite vor restrânge zona țintă și vă vor oferi cele mai exacte detalii despre locația țintă.

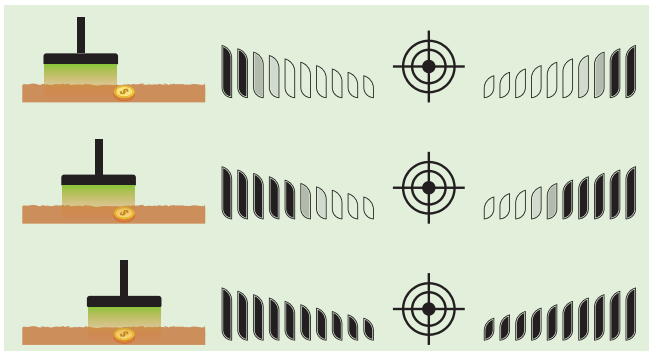

IMPORTANT! Atunci când se primește un semnal, utilizatorii neexperimentați, până când obțin experiența necesară pentru a efectua procedura menționată mai sus, pot identifica prin punerea bobinei de căutare în jos pe teren și scanarea peste țintă în timp ce apăsați butonul Pinpoint & Accept / Reject.

FERROCHECK™



Atunci când se discriminează metalele ca feroase / neferoase, ID-ul țintă uneori nu este suficient. FerroCheck™ arată raportul feros/neferos al țintelor grafic pe ecran.

FerroCheck™ este o caracteristică unică a legendei pe care nu o veți găsi la alte detectoare și oferă utilizatorului raportul feros / neferos al semnalului țintă pentru a putea identifica țintele mai ușor.



Ținte precum un fier mare, cuiele ruginite, capacele sticlelor conțin atât semnale feroase, cât și neferoase, iar aceste tipuri de ținte nu pot fi discriminate doar de TARGET ID și de răspunsul audio. Aceste tipuri de ținte pot genera un răspuns audio neferos, precum și un ID țintă.

IMPORTANT! Până când veți experimenta cu această caracteristică, este recomandat să scoateți toate țintele. Prin compararea țintelor cu graficele FerroCheck™, utilizatorii pot utiliza această caracteristică mai productiv pentru a identifica țintele.

Țintă feroasă

Țintele cu semnal feros vor fi identificate ca fiind 100% feroase atât în Target ID, cât și în FerroCheck™, după cum se arată mai jos:

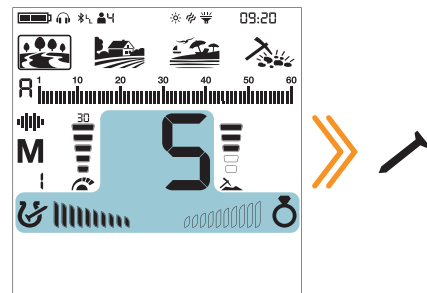

Adevărata țintă neferoasă

Țintele cu semnal neferoase vor fi identificate ca 100% neferoase atât în Target ID, cât și în FerroCheck™, după cum se arată mai jos:

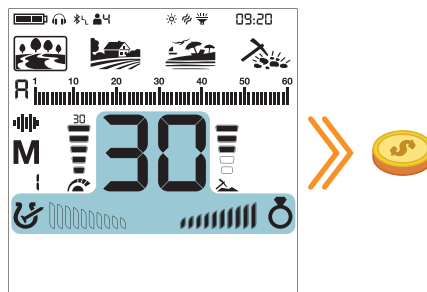

Țintă falsă neferoasă

Atunci când ținte precum capacele sticlelor - deși generează un ID țintă neferos - sunt verificate de caracteristica FerroCheck™, acestea sunt identificate ca aliaj care are un conținut feros (fier), după cum se arată mai jos:

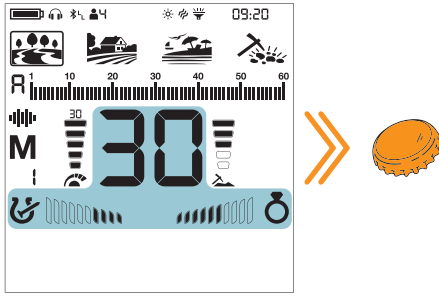

Ținta generează un ID neferos. Cu toate acestea, are semnal atât feros, cât și neferos.

IMPORTANT! Pentru ca funcția FerroCheck™ să funcționeze, detectorul trebuie să primească un semnal puternic. Prin urmare, FerroCheck™ este proiectat pentru a lucra cu ținte mai puțin adânci.

Utilizarea corectă a FerroCheck™

Precizia funcției FerroCheck™ este direct legată de utilizarea corectă. Prin urmare, odată ce detectați o țintă, dacă doriți să verificați dacă ținta este feroasă sau neferoasă cu FerroCheck™, vă rugăm să acordați o atenție deosebită instrucțiunilor de mai jos:

1. Trebuie să balansați bobina la un unghi mare peste țintă și să faceți scanări largi. Asigurați-vă că bobina de căutare lasă semnalul complet în timpul scanărilor.
2. Trebuie să mergeți în jurul ținte și să rotiți bobina peste ea din unghiuri diferite, cu mișcări ample, din nou.
3. Partea feroasă nu trebuie să se umple complet. Mai mult de 2 linii este suficient pentru a identifica o țintă ca un aliaj care conține fier (nu este o țintă adevărată neferoasă).

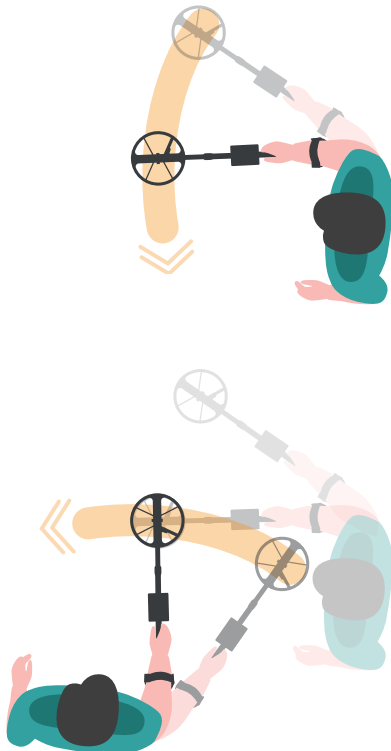

SETĂRI

Pentru a intra în meniul de setări, apăsați o dată butonul Power & Settings. Odată ce butonul este apăsat, toate setările vor fi afișate în partea de jos a ecranului. Setarea selectată va fi afișată înrămată și valoarea sa va fi afișată pe ecran.

Apăsați o dată

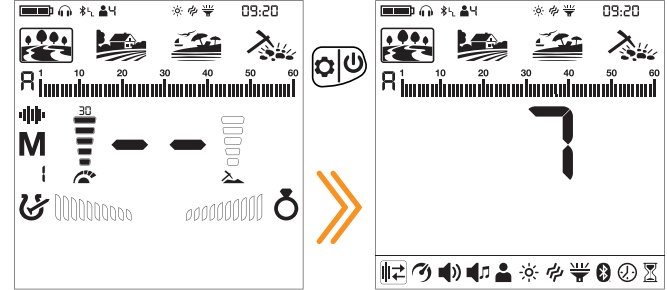

Navigarea prin setări

Puteți naviga prin setări utilizând butoanele din dreapta și din stânga.



Ajustarea unei setări

Puteți ajusta valoarea unei setări utilizând butoanele plus (+) și minus (-).

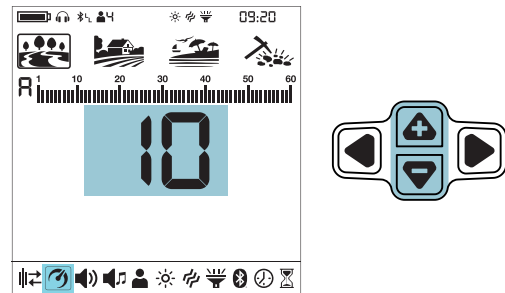

Ieșirea din meniul Setări

Apăsați o dată butonul Power & Settings pentru a ieși din meniul de setări.

Apăsați o dată

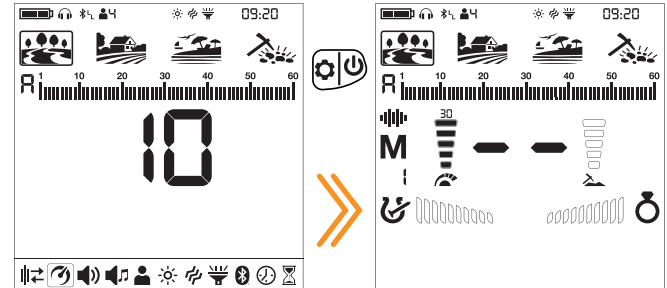

1. Schimbarea frecvenței



Se utilizează pentru a elimina interferențele electromagnetice pe care dispozitivul le primește de la un alt detector care funcționează în același interval de frecvență din apropiere sau din împrejurimi (linii electrice de înaltă tensiune, stații de bază celulare, radiouri fără fir și alte dispozitive electromagnetice).

Există 13 canale disponibile pentru toate frecvențele, inclusiv frecvența multiplă. Canalul implicat este 1.



Shift frecvență afectează numai modul selectat în prezent; modificările efectuate într-un mod nu le afectează pe celelalte.

Dacă se primește prea mult zgomot atunci când bobina de căutare este ridicată în aer, acest lucru poate fi cauzat de semnalele electromagnetice locale sau de nivelul ridicat de sensibilitate.

Pentru a obține performanțe maxime de adâncime, pentru a elimina zgomotul cauzat de interferențele electromagnetice, încercați să schimbați mai întâi frecvența înainte de a scădea sensibilitatea.

Detectoarele pot deveni zgomotoase din cauza interferențelor electrice și pot prezenta un comportament neregulat, cum ar fi pierderea adâncimii sau ID-ul țintă instabil. Setarea Schimbare frecvență-Frequency Shift, vă permite să schimbați ușor frecvența de transmisie a detectorului pentru a elimina zgomotul nedorit.

Schimbarea frecvenței se poate face în 2 moduri : Manual și Automat.

În manual Frequency Shift, operatorul ascultă fiecare canal și îl selectează pe cel cu cel mai mic zgomot.

În cel automat, dispozitivul scanează toate canalele și îl alege pe cel mai puțin zgomotos în sine. Această caracteristică este adesea menționată ca anularea zgomotului, de asemenea.

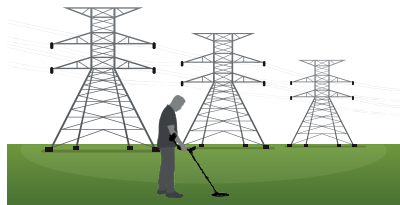

Schimbarea frecvenței

- Țineți bobina fixă și departe de sol.
- Apăsați o dată butonul alimentare și setări. Selectați setarea Schimbare frecvență utilizând butoanele din dreapta și din stânga. Canalul curent va fi afișat pe ecran.



Utilizare manuală

- Folosind butoanele plus (+) și minus (-), treceți prin canalele de frecvență.
- Selectați-l pe cel care credeți că este cel cu cea mai mică interferență.

Utilizare automată

- Înainte de a face o anulare a zgomotului, ridicați dispozitivul în aer așa cum se arată în imagine și țineți-l nemișcat până când procesul este finalizat.

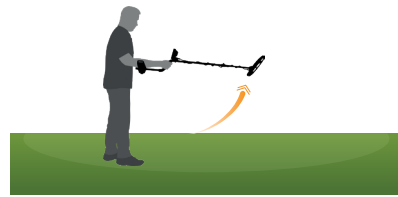

- Apăsați butonul Pinpoint & Accept / Reject o dată.
- Dispozitivul va începe scanarea tuturor canalelor și fiecare număr de canal va fi afișat pe ecran.
- Când procesul este finalizat, va fi afișat numărul de canal selectat automat și se va auzi un sunet de confirmare.

Apăsați butonul De alimentare și setări o dată pentru a reveni la ecranul principal.

IMPORTANT! Automatic Frequency Shift selectează cel mai silențios canal pe baza diferitelor criterii. Cu toate acestea, uneori canalul selectat poate prezenta în continuare unele zgomote.

2. Viteza de recuperare



Setarea Vitezei de recuperare ajustează viteza răspunsului țintei.

Permite separarea între mai multe ținte aflate în imediata apropiere.

Setarea vitezei de recuperare vă permite să detectați ținte mai mici printre țintele de gunoi sau feroase.

Setarea The LEGEND Recovery Speed poate fi ajustată între 1 și 10, 1 fiind cel mai lent, iar 10 fiind cel mai rapid.



Setarea Vitezei de recuperare afectează numai modul selectat în prezent; modificările efectuate într-un mod nu le afectează pe celelalte.

Când setarea Vitezei de recuperare este setată la un număr redus, capacitatea dispozitivului de a detecta țintele din imediata apropiere scade, dar adâncimea sa crește.

În mod similar, o setare a vitezei de recuperare ridicată (de exemplu, 10) va crește capacitatea dispozitivului de a detecta țintele din imediata apropiere, dar va scădea adâncimea.

Este recomandat să practicați cu diferite metale plasate aproape unul de celălalt înainte de a începe să utilizați această setare.

Ajustarea vitezei de recuperare

1. Apăsați o dată butonul Power și setări. Selectați setarea Viteză de recuperare utilizând butoanele din dreapta și din stânga. Valoarea curentă va fi afișată pe ecran.



2. Modificați valoarea vitezei de recuperare utilizând butoanele plus (+) și minus (-).

3. Apăsați butonul De alimentare și setări o dată pentru a reveni la ecranul principal.

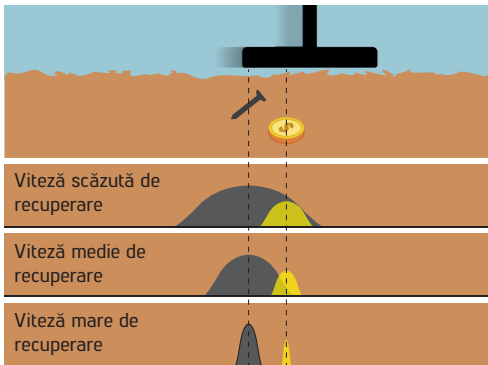

IMPORTANT! Creșterea vitezei de recuperare permite o rată de scanare mai rapidă, cu mai puține șanse de a pierde ținte. Creșterea vitezei de recuperare la aceeași rată de scanare va ajuta la eliminarea zgomotului de la sol, dar va scădea adâncimea de detecție.

Dacă întâlniți niveluri ridicate de zgomot la sol pe nisipul de plajă sau sub apă, încercați să măriți viteza de recuperare.

Setări implicite pentru viteza de recuperare

Modul de căutare	Viteza de recuperare
PARC	5
CÂMP	5
PLAJĂ	6
GOLDFIELD	5

2.1 Stabilitate



Setarea Stabilitate este activă numai în modul Plajă.

Cu această setare, puteți minimiza zgomotul de la sol și semnalele false de pe plajă pentru o experiență mai confortabilă de detectare a metalelor.

Stabilitatea poate fi setată între 1 și 5. Setarea implicită este 1. Nivelul 5 va oferi stabilitate maximă. Pe măsură ce stabilitatea este crescută, semnalul țintelor cu conductivitate scăzută, cum ar fi aurul cu 11 ID, se poate diminua și șansele de a pierde aceste metale vor crește. Această setare nu are niciun efect asupra țintelor cu conductivitate medie și înaltă.



Ajustarea stabilității

1. Apăsați o dată butonul Power și setări. Selectați setarea Viteză de recuperare utilizând butoanele din dreapta și din stânga. Valoarea curentă va fi afișată pe ecran.



2. Apăsați butonul Pinpoint & Accept / Reject o dată. Valoarea actuală a stabilității și literele "St" vor fi afișate pe ecran.

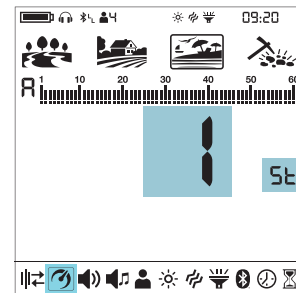

3. Modificați valoarea stabilității folosind butoanele plus (+) și minus (-).

4. Apăsați butonul Pinpoint & Accept / Reject o dată pentru a reveni la setarea Viteză de recuperare.

3. Volum

 Acest control vă permite să măriți sau să micșorați volumul dispozitivului în funcție de preferințele și condițiile de mediu.

Setarea volumului este formată din 6 nivele și este setată la 3 în mod implicit. Când opriți și porniți dispozitivul, acesta va începe cu ultimul nivel de volum pe care l-ați ales.

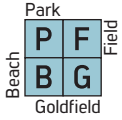

Această setare este comună tuturor modurilor; modificările vor intra în vigoare în toate modurile.

Ajustarea volumului

1. Apăsați o dată butonul Power și setări. Selectați volumul utilizând butoanele din dreapta și din stânga. Valoarea curentă va fi afișată pe ecran.



2. Modificați nivelul volumului folosind butoanele plus (+) și minus (-).

3. Apăsați butonul Power & Settings o dată pentru a reveni la ecranul principal.

Deoarece nivelul volumului afectează consumul de energie, vă recomandăm să nu îl măriți mai mult decât este necesar.

IMPORTANT! Când modificați volumul dispozitivului cu această setare, volumul zonelor metalice ajustate de setarea Volum ton se va modifica, de asemenea, proporțional.

Puteți conecta căștile cu fir la dispozitiv cu cablul adaptorului pentru căști (se vinde). Volumul pentru căști este, de asemenea, ajustat prin setarea volumului dispozitivului.

Când sunt atașate căști cu fir, pictograma căștilor va apărea în secțiunea de informații din partea de sus a ecranului.



4. Setări ton

 Aceste setări avansate de ton oferă diferite opțiuni pentru a modifica sunetele pe care The LEGEND le generează pentru ținte.

Setarea tonului oferă 6 sub-setări după cum urmează: Număr de tonuri, Volum ton, Frecvență ton, Întrerupere ton, Nivel prag, Frecvență prag.

Apăsați o dată butonul Power & Settings. Selectați setarea tonului utilizând butoanele din dreapta și din stânga.



Când este selectat tonul, puteți vedea toate setările de ton din al doilea rând peste setări. În partea stângă a acestor setări, veți vedea, de asemenea, pictogramele butoanelor pentru a vă ghida în timp ce ajustați aceste setări.

Când numărul de tonuri este 1, nu există niciun punct de întrerupere a tonului, astfel încât setarea Sfârșit de ton nu va putea fi selectată în meniu.



În modul Goldfield, numărul de tonuri este 1 și nu poate fi modificat. În plus, frecvența tonului nu este, de asemenea, reglabilă în acest mod. De aceea, aceste 2 setări nu vor fi active în meniul setări ton atunci când este selectat modul Goldfield.



Pentru a intra în meniul setărilor de ton, apăsați o dată butonul plus (+). Setarea selectată va fi afișată încadrată. Folosind butoanele din dreapta și din stânga, puteți naviga între setări. Puteți reveni la setări apăsând o dată butonul Pinpoint & Accept/Reject.



IMPORTANT! Pentru a reveni la ecranul principal direct din meniul de setări de ton, apăsați o dată butonul Power & Settings.

Apăsați o dată

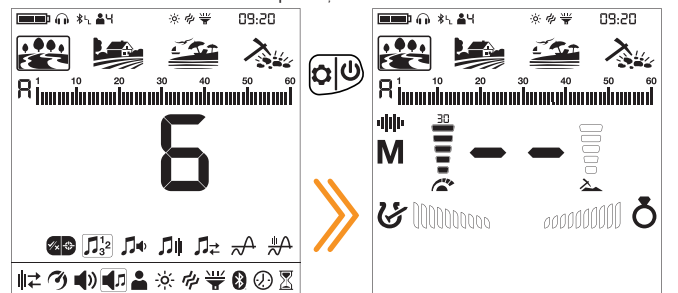

4.1 Numărul de tonuri

 The LEGEND împarte scala TARGET ID în mai multe zone, permițând utilizatorului să facă ajustări de ton diferite pentru țintele care se încadrează în fiecare zonă.

Prin modificarea numărului de tonuri, puteți decide în câte zone veți împărți scara ID-ului. Datorită acestei caracteristici, puteți atribui același ton pentru toate țintele sau puteți atribui un ton diferit pentru fiecare ID țintă.

Puteți seta numărul de tonuri ca 1, 2, 4, 6 sau 60.

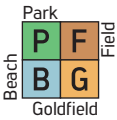

Setarea Număr de tonuri afectează numai modul selectat în prezent; modificările efectuate într-un mod nu le afectează pe celelalte.

Numărul de tonuri pentru modul Goldfield este 1 și nu poate fi modificat.

Ajustarea numărului de tonuri

1. Apăsăți o dată butonul POWER și setări. Alegeți setarea tonului utilizând butoanele din dreapta și din stânga.
2. Meniul de setări de ton va apărea în partea de sus cu o pictogramă plus (+) în stânga. Apăsăți butonul plus (+) o dată.
3. Folosind butoanele din dreapta și din stânga, selectați Numărul setări tonuri. Setarea selectată va fi afișată încadrată.



4. Numărul curent de tonuri va fi afișat pe ecran. Selectați Numărul de tonuri utilizând butoanele plus (+) sau minus (-).

5. Pentru a reveni la setări, apăsați o dată butonul Pinpoint & Accept/Reject. Pentru a reveni la ecranul principal, apăsați o dată butonul Power & Settings.

1-Ton

Scala ID țintă nu este împărțită în nicio zonă, prin urmare există doar o zonă de 1 ton. The LEGEND generează același volum de ton și aceeași frecvență de ton pentru toate țintele.

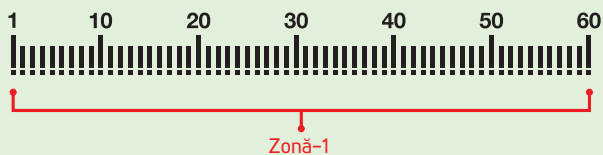

2-Ton

Scala ID țintă este împărțită în 2 zone ca feroase și neferoase. Punctul implicit care separă aceste 2 zone variază în funcție de modul de căutare selectat (vedeți mai jos) și poate fi modificat utilizând setarea Sfârșit de ton. Volumul tonului și frecvența tonului pot fi ajustate pentru fiecare zonă.

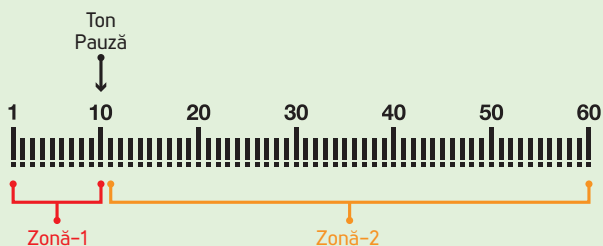

4-Ton

Scala ID țintă este împărțită în 4 zone. Volumul tonului și frecvența tonului pot fi ajustate pentru fiecare zonă.

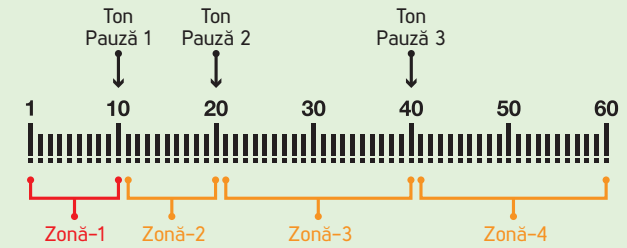

6-Ton

Scala ID țintă este împărțită în 6 zone. Volumul tonului și frecvența tonului pot fi ajustate pentru fiecare zonă.

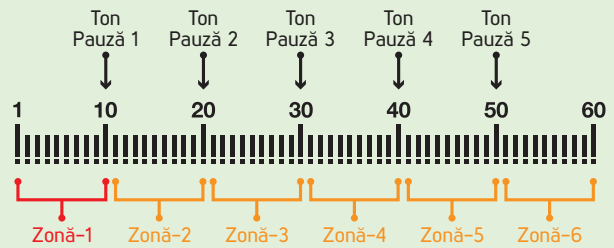

60-Ton

La fel ca 2-Tone, scara Target ID este împărțită în 2 zone ca feroase și neferoase. Punctul implicit care separă aceste 2 zone variază în funcție de modul de căutare selectat (vedeți mai jos) și poate fi modificat utilizând setarea Sfârșit de ton.

Volumul tonului și frecvența tonului pot fi ajustate pentru fiecare zonă.

Diferența dintre 2-Tone și 60-Tone este că 60-Tone generează un ton separat, cu o frecvență diferită pentru fiecare ID țintă.

Dispozitivul generează tonuri de frecvență mai mici pentru gama feroasă și tonuri de frecvență medie până la înaltă pentru metalele neferoase.

Pentru mai multe informații, consultați setarea Frecvență ton.

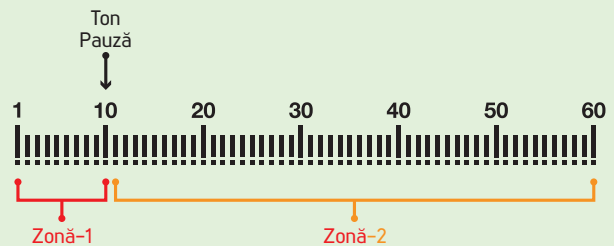

Număr implicit de tonuri

Modul de căutare	Numărul de tonuri
PARC	4
CÂMP	2
PLAJĂ	4
GOLDFIELD	1

4.4 Pauză de ton (Tone Break)

 Setarea Pauză ton vă permite să mutați punctul care separă zonele țintă.

Este posibil ca punctele implicite tone break să nu vă ofere distincția de care aveți nevoie între țintele pe care le căutați. Cu setarea Pauză ton (Tone break), puteți ajusta punctele de început/sfârșit ale zonelor țintă.

 Setarea Tone Break afectează numai modul selectat în prezent; modificările efectuate într-un mod nu le afectează pe celelalte.

Când numărul de tonuri este 1, nu se poate face ajustarea Tone Break. De aceea, această setarea nu funcționează în modul Goldfield.

Ajustarea Tone break

1. Apăsați o dată butonul Power & Settings. Selectați setarea tonului utilizând butoanele din dreapta și din stânga.
2. Meniul de setări de ton va apărea în partea de sus cu o pictogramă plus (+) în stânga. Apăsați butonul plus (+) o dată.
3. Folosind butoanele din dreapta și din stânga, selectați setarea Tone Break. Setarea selectată va fi afișată încadrată.



4. Apăsați butonul plus (+) pentru a intra în setare.

5. Punctul de întrerupere a tonului din zona selectată va fi afișat pe ecran. În partea stângă a scalei ID, zona selectată va fi afișată numeric.



6. Folosind butoanele din dreapta și din stânga, selectați zona din care doriți să modificați Tone break.

7. Odată selectată zona, puteți schimba punctul de întrerupere a tonului utilizând butoanele plus (+) și minus (-).

8. După ce ați terminat, puteți reveni la setarea tonului apăsând butonul Pinpoint & Accept / Reject o dată sau înapoi la meniul principal de setări făcând dublu clic pe acesta. Pentru a reveni la ecranul principal, apăsați o dată butonul Power & Settings.

Pauze ton (Tone Breaks) implicite												
Modul de căutare	1-Ton		2-Ton			4-Ton			6-Ton			60-Ton
	Z-1	Z-1	Z-1	Z-2	Z-3	Z-1	Z-2	Z-3	Z-4	Z-5	Z-1	
PARC	-	11	11	20	40	11	20	30	40	50	11	
CÂMP	-	11	11	20	40	11	20	30	40	50	11	
PLAJĂ	-	10	10	20	40	10	20	30	40	50	10	
GOLDFIELD	-	-	-	-	-	-	-	-	-	-	-	

Pauze de ton implicite pentru zonele 3 și 4

După mutarea punctului Tone break de la 30 la 35

4.5 Nivelul pragului se semnal (Threshold Level)



Această setare permite utilizatorilor să identifice țintele mai ușor și această caracteristică face sunetele semnalelor mai slabe ale țintelor mici, cum ar fi pepetele de aur, mai ușor de auzit.

Când este activată setarea Threshold Level, The LEGEND generează un sunet care se aude continuu în fundal, iar acest sunet se numește "prag".

Intervalul Threshold este de la 0 la 30.

Frecvența Threshold poate fi ajustată prin setarea Frecvența Threshold [a se vedea frecvența pragului 4.6 (p.23)].

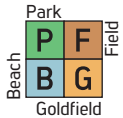

Setarea Threshold afectează numai modul selectat în prezent; modificările efectuate într-un mod nu le afectează pe celelalte.

Ajustare Threshold

1. Apăsați o dată butonul Power & Settings. Selectați setarea tonului utilizând butoanele din dreapta și din stânga.
2. Meniul de setări de ton va apărea în partea de sus cu o pictogramă plus (+) în stânga. Apăsați butonul plus (+) o dată.
3. Folosind butoanele din dreapta și din stânga, selectați setarea Threshold Level. Setarea selectată va fi afișată încadrată.



4. Nivelul Threshold Level va fi afișat pe ecran. Selectați Threshold Level utilizând butoanele plus (+) sau minus (-).

5. Pentru a reveni la setări, apăsați o dată butonul Pinpoint & Accept/Reject. Pentru a reveni la ecranul principal, apăsați o dată butonul Power & Settings.

Threshold Ton pentru ținte respinse

În modurile Park, Field (câmp) și Beach (plajă)

Tonul Threshold va clipi pentru a indica detectarea unei ținte respinse.

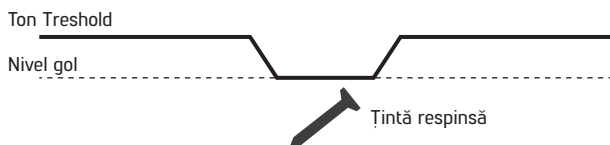

În modul Goldfield

Când The LEGEND detectează o țintă respinsă, tonul Threshold continuă în fundal.



Nivele Threshold implicite

Mod de căutare	Nivele Threshold
PARC	0
CÂMP	0
PLAJĂ	0
GOLDFIELD	12

Nivelul pragului de semnal Threshold are un impact direct asupra adâncimii de detecție a țintelor mai mici și a celor aflate la adâncime. Dacă pragul este setat prea jos (0), semnalele slabe ale unor ținte mai mici sau mai adânci pot fi ratate. Dimpotrivă, dacă pragul este setat prea mare (30), dispozitivul va fi mai zgomotos, sunetul pragului va fi puternic și răspunsurile țintă nu vor fi distinse. Prin urmare, este recomandat să-l ajustați la un nivel la care să puteți auzi în continuare variațiile audio ușoare, cauzate de o țintă.

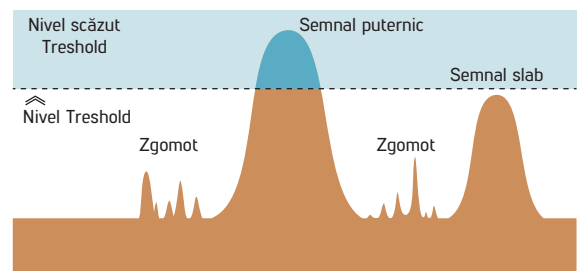
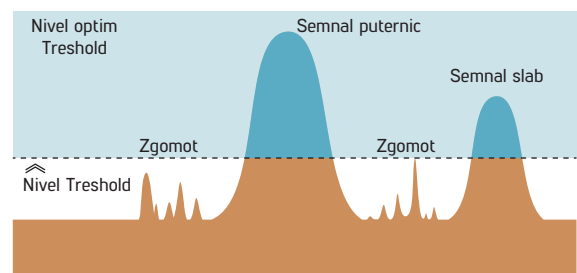
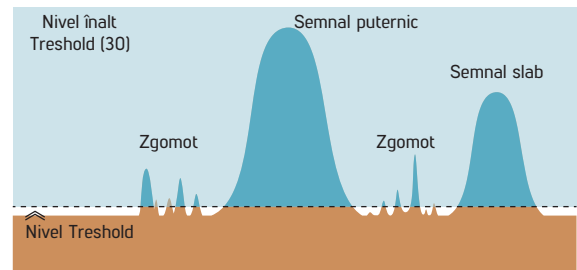

4.6 Frecvența Threshold



Această setare este utilizată pentru a regla frecvența tonului zumzetului de fundal. Oferă o gamă foarte largă de frecvențe. Intervalul de frecvență a pragului este de la 1 la 30.

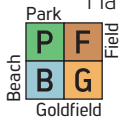

Frecvența pragului afectează numai modul selectat în prezent; modificările efectuate într-un mod nu le afectează pe celelalte.

Ajustare frecvență Threshold

1. Apăsați o dată butonul Power & Settings. Selectați setarea tonului utilizând butoanele din dreapta și din stânga.
2. Meniul de setări de ton va apărea în partea de sus cu o pictogramă plus (+) în stânga. Apăsați butonul plus (+) o dată.
3. Folosind butoanele din dreapta și din stânga, selectați setarea Threshold Frequency setting. Setarea selectată va fi afișată încadrată.



4. Frecvența Threshold va fi afișată pe ecran. Selectați Nivel prag utilizând butoanele plus (+) sau minus (-).

5. Pentru a reveni la setări, apăsați o dată butonul Pinpoint & Accept/Reject. Pentru a reveni la ecranul principal, apăsați o dată butonul Power & Settings.

Frecvența Threshold implicită

Mod de căutare	Frecvență Threshold
PARC	5
CÂMP	5
PLAJĂ	5
GOLDFIELD	13

Nivel scăzut Frecvență Threshold Nivel înalt Frecvență Threshold

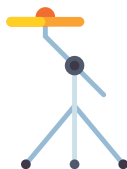
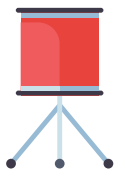
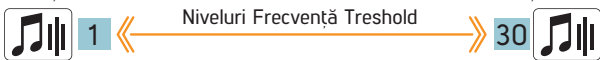

5. Profil utilizator



The LEGEND oferă 4 profiluri de utilizator unde vă puteți salva setările și puteți crea 4 profiluri de utilizator diferite.

Aceasta este o caracteristică excelentă pentru ca utilizatorii să-și păstreze setările optimizate și să le acceseze instantaneu mai târziu.

Toate profilurile de utilizator au setări implicite.

Profilul de utilizator 1 este profilul de utilizator implicit.

Profilul de utilizator activ este afișat în secțiunea informații din partea de sus a ecranului.



Meniul Profil utilizator

1. Apăsați o dată butonul Power & Settings. Selectați setarea Profil utilizator (User Profile) utilizând butoanele din dreapta și din stânga.



2. Pictograma plus (+) va apărea pe ecran. Apăsați butonul plus (+) o dată.

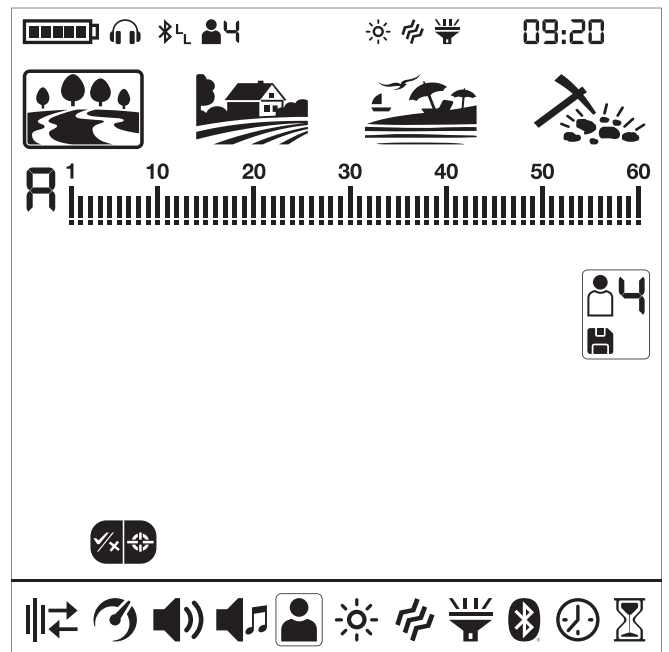

Modificarea profilului de utilizator activ (Active User Profile)

Utilizând butoanele plus (+) și minus (-), puteți modifica profilul de utilizator din meniul Profil utilizator și va fi afișat numărul de profil de utilizator selectat.



Profilul de utilizator selectat va deveni activ numai atunci când ieșiți din meniul Profil utilizator. Apăsați butonul Pinpoint & Accept / Reject o dată pentru a reveni la setări.

Salvare profil utilizator

The LEGEND urmărește toate modificările efectuate în setări și chiar dacă nu le salvați într-un profil de utilizator, dispozitivul începe întotdeauna cu ultimele setări salvate atunci când îl dezactivați și îl porniți din nou.

Cu toate acestea, dacă doriți să salvați setările pentru o anumită locație, le puteți salva într-un profil de utilizator.

1. După ce selectați numărul profilului de utilizator din meniul Profil utilizator, apăsați și mențineți apăsat butonul Pinpoint & Accept / Reject pentru a salva setările în profilul de utilizator selectat.



Odată ce profilul de utilizator este salvat, veți vedea un marcaj de selectare în pictograma utilizatorului.

2. Apăsați butonul Pinpoint & Accept / Reject o dată pentru a reveni la setări.

IMPORTANT! După ce salvați un profil de utilizator, dacă utilizați acel profil ca profil de utilizator activ, toate modificările pe care le efectuați vor fi salvate automat.

Pentru a păstra setările salvate, trebuie să alegeți un alt profil de utilizator ca profil de utilizator activ.

Resetarea profilului de utilizator

1. În meniul Profil utilizator, utilizați butoanele plus (+) și minus (-) pentru a alege profilul de utilizator salvat pe care doriți să îl resetați.

2. Când este selectat un profil salvat, butoanele din dreapta și din stânga devin funcționale. Pentru profilurile de utilizator nesalvate, aceste butoane nu sunt funcționale.

3. Când butoanele din dreapta și din stânga sunt apăstate, puteți vedea pictogramele de salvare și resetare.



4. Selectați pictograma de resetare și apăsați și mențineți apăsat butonul Pinpoint & Accept / Reject pentru a reseta profilul de utilizator. Marcajul de selectare din profilul pictogramei de utilizator va dispărea.

5. Apăsați butonul Pinpoint & Accept / Reject o dată pentru a reveni la setări.

Salvați setările preferate pentru diferite locații și / sau ținte separat în fiecare mod pentru fiecare dintre cele 4 profiluri de utilizator în total- 16 seturi diferite de setări!

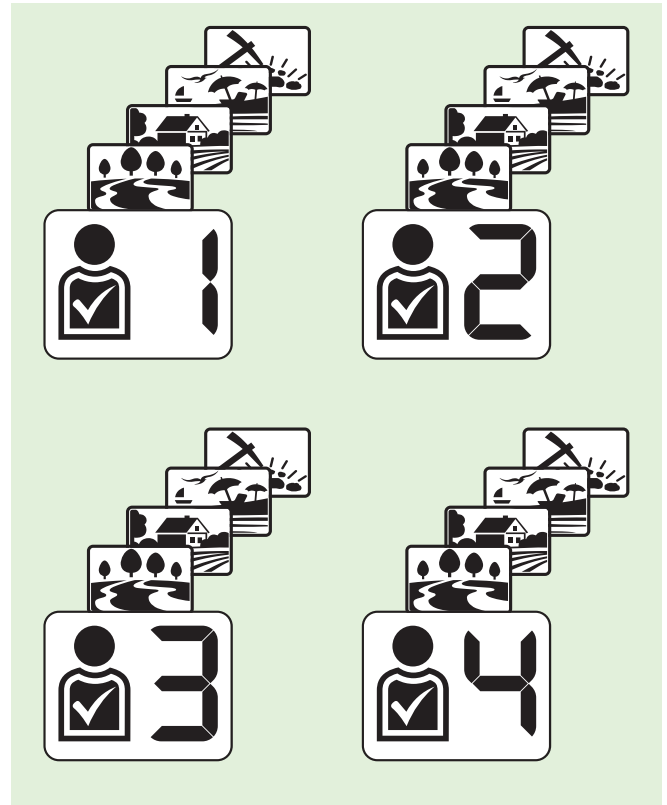

6. Lumina de fundal

 Acesta vă permite să reglați nivelul de iluminare din spate al afișajului în funcție de preferințele personale.

Acesta variază de la 0 la 5 și A1 la A5. La nivelul 0, lumina de fundal este oprită. Între 1-5, lumina va fi aprinsă continuu. La A1-A5, se aprinde doar pentru o perioadă scurtă de timp atunci când este detectată o țintă sau în timp ce navighează în meniu și apoi se stinge.

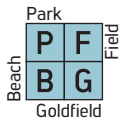

Această setare este comună tuturor modurilor; modificările vor intra în vigoare în toate modurile.

Funcționarea continuă a luminii de fundal va afecta consumul de energie, ceea ce nu este recomandat. Setarea luminii de fundal este restabilită la setarea finală salvată atunci când dispozitivul este oprit și pornit din nou. Această setare este comună în toate modurile; modificarea efectuată în orice mod se aplică și celorlalte moduri.

Ajustarea luminii de fundal

1. Apăsați o dată butonul Power & Settings. Selectați lumina de fundal utilizând butoanele din dreapta și din stânga. Valoarea curentă va fi afișată pe ecran.



2. Schimbați nivelul de iluminare folosind butoanele plus (+) și minus (-).

3. Apăsați butonul Power & Settings o dată pentru a reveni la ecranul principal.

Când lumina de fundal este aprinsă, pictograma iluminare de fundal va fi afișată în secțiunea informații din partea de sus a ecranului.

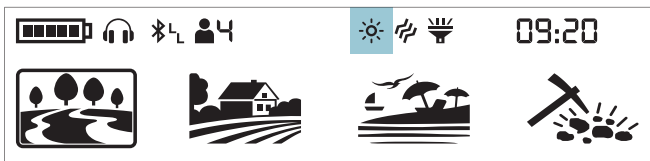

7. Vibrații

 Această caracteristică oferă feedback utilizatorului prin producerea unui efect de vibrație atunci când este detectată o țintă.

Poate fi utilizat independent sau împreună cu răspunsul audio. Când răspunsul audio este dezactivat, toate răspunsurile în timpul detectării țintei sunt furnizate utilizatorului doar ca vibrații.

Setarea vibrațiilor variază de la 0-5. La 0 Pentru a activa sau dezactiva vibrațiile, după selectarea vibrațiilor din meniul de setări, utilizați butoanele plus (+) și minus (-). Magnitudinea efectului de vibrație poate varia în funcție de adâncimea țintei și de viteza de balansare a bobinei. Această setare este comună în toate modurile de căutare.

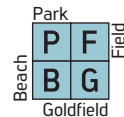

Această setare este comună tuturor modurilor; modificările vor intra în vigoare în toate modurile.

Când opriți și porniți dispozitivul, acesta va începe cu ultimul nivel de vibrații pe care l-ați ales.

Reglarea vibrațiilor

1. Apăsați o dată butonul Power & Settings. Selectați vibrațiile utilizând butoanele din dreapta și din stânga. Valoarea curentă va fi afișată pe ecran.



2. Schimbați nivelul folosind butoanele plus (+) și minus (-).

3. Apăsați butonul De alimentare și setări o dată pentru a reveni la ecranul principal.

Când vibrația este aprinsă, pictograma vibrațiilor va fi afișată în secțiunea de informații din partea de sus a ecranului.



Chiar dacă vibrația este activată, aceasta nu va genera un răspuns pentru ținte în timp ce se află în meniul de setări, ci numai în ecranul de detectare.

8. Lanterna LED

 Este folosită pentru iluminarea zonei pe care o scanați în timp ce detectați noaptea sau în locuri întunecate.

Lanternă LED nu funcționează atunci când dispozitivul este oprit. Se recomandă pornirea acesteia numai atunci când este necesar, deoarece funcționarea sa consumă suplimentar din baterie.

Lanternă LED poate fi setată la 0 (oprit) sau la 1 (pornit). Lanternă LED va fi oprită la fiecare pornire.

Pornirea/oprirea lanternei LED

1. Apăsați o dată butonul Power & Settings. Selectați lanternă LED utilizând butoanele din dreapta și din stânga. Valoarea curentă va fi afișată pe ecran: 0 (dezactivat) sau 1 (activat).



2. Porniți / opriți lanternă folosind butoanele plus (+) și minus (-).

3. Apăsați butonul Power & Settings o dată pentru a reveni la ecranul principal.

Când lanternă LED este pornită, pictograma lanternei va fi afișată în secțiunea de informații din partea de sus a ecranului.



9. Bluetooth®

 Această setare este utilizată pentru a activa și a dezactiva conexiunea Bluetooth® fără fir.

Setarea Bluetooth® poate fi setată la 0 (dezactivat) sau la 1 (activat). Când opriți și porniți dispozitivul, acesta va începe cu ultima setare pe care ați ales-o.

Activarea/oprirea BluetoothConnection®

1. Apăsați o dată butonul Power & Settings . Selectați Bluetooth® utilizând butoanele din dreapta și din stânga. Valoarea curentă va fi afișată pe ecran.



2. Modificați valoarea utilizând butoanele plus (+) și minus (-).

3. Când conexiunea wireless este activată, pictograma Căști Bluetooth va începe să clipească în secțiunea de informații din partea de sus a ecranului.

Odată ce se asociază cu orice căști Bluetooth® (căști Nokta Makro BT sau altele), una dintre pictogramele de mai jos va fi afișată în secțiunea de informații:

 Căști Bluetooth® standard conectate.

 Căști aptX™ cu latență scăzută conectate.

4. Apăsați butonul De alimentare și setări o dată pentru a reveni la ecranul principal.

Pentru informații mai detaliate despre căștile Nokta Makro BT, vă rugăm să citiți instrucțiunile incluse cu căștile.

În timp ce vă aflați în setarea Bluetooth®, dacă butonul Pinpoint & Accept/Reject este apăsat lung, literele "Fd" vor fi afișate pe ecran timp de 2 secunde, iar lista de căști care au fost asociate cu dispozitivul, înainte, va fi ștersă. Dacă doriți să asociați o nouă pereche de căști după aceasta, trebuie să urmați din nou instrucțiunile de asociere.

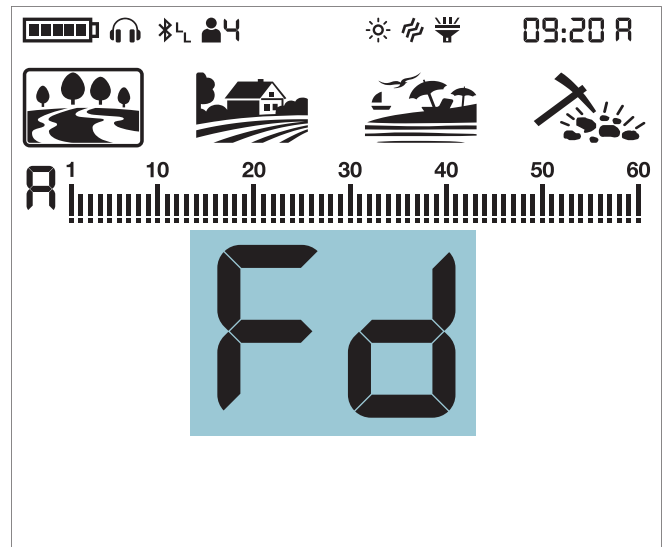

Odată ce căștile sunt asociate cu dispozitivul, dacă nu se transmite niciun sunet căștilor timp de 14 minute, căștile se vor închide automat pentru a economisi energie.

10. Ceas

 The LEGEND are un ceas încorporat , care se află în colțul din dreapta sus al ecranului.

Setarea ceasului

1. Apăsați o dată butonul Power & Settings. Selectați setarea ceasului utilizând butoanele din dreapta și din stânga.



2. Pictograma plus (+) va apărea pe ecran. Apăsați butonul plus (+) o dată.

3. Veți vedea numere și o linie mică sub ele în colțul din dreapta sus. Linia va fi sub secțiunea ceas. Folosind butoanele plus (+) și minus (-), alegeți mai întâi între opțiunile de ceas de 24 de ore sau 12 ore (dacă este selectat ceasul de 12 ore, va apărea litera A pentru AM sau litera P pentru PM).

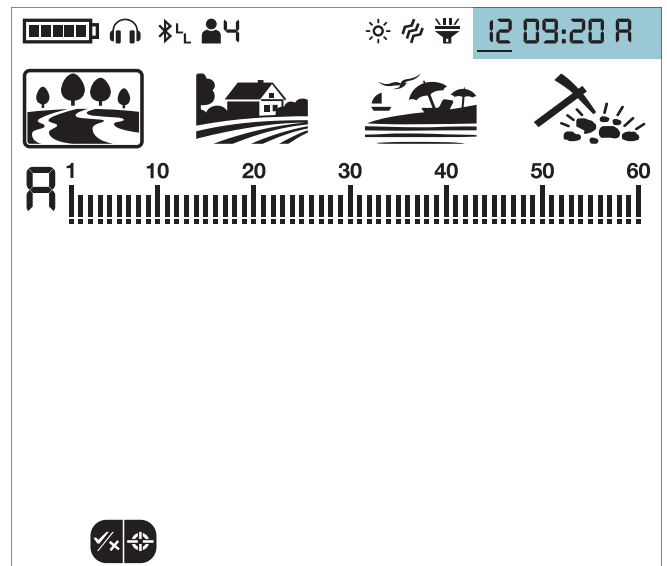

4. Apoi, folosind butoanele din dreapta și din stânga, selectați ora și minutele și setați ora folosind butoanele plus (+) și minus (-).
5. Apăsăți butonul Pinpoint & Accept / Reject o dată pentru a reveni la setări.
6. Apăsăți butonul Power & Settings o dată pentru a reveni la ecranul principal.

11. Urmărirea timpului (Time Tracking)



The LEGEND oferă o caracteristică unică pentru utilizatori; urmărirea timpului. Pornind de la alimentarea inițială, economisește timpul de utilizare și îl afișează pe ecran atunci când este selectată această setare.

Când este selectată urmărirea timpului în setări, utilizatorul poate vedea cât timp a petrecut cu detectorul în format an/lună/zi/oră.

Afișarea timpului de utilizare

1. Apăsăți o dată butonul Power & Settings . Selectați Urmărire timp (Time Tracking) utilizând butoanele din dreapta și din stânga.

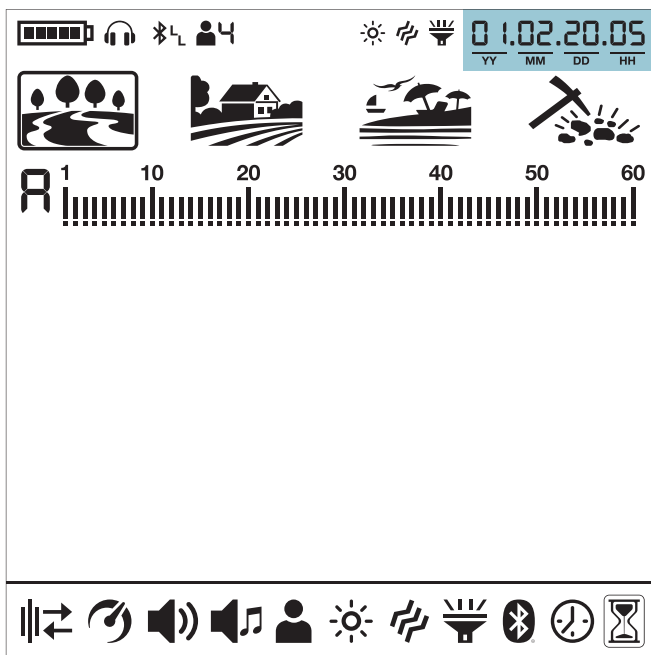

2. În colțul din dreapta sus, puteți vedea cât timp a funcționat dispozitivul. De exemplu, timpul de utilizare în ecranul de mai sus este de 1 an, 2 luni, 20 de zile și 5 ore.
3. Apăsăți butonul Power & Settings o dată pentru a reveni la ecranul principal.

MESAJE DE AVERTIZARE

Dispozitivul se va închide la scurt timp după ce unul dintre mesajele de mai jos este afișat pe ecran:

CC

Verificați bobina (CC)

Acesta indică o întrerupere a semnalului transmițătorului bobinei de căutare. Conectorul bobinei de căutare poate fi neatașat, slăbit sau deconectat. Dacă dețineți un alt detector cu același conector bobină, asigurați-vă că nu ați atașat bobina greșită . Dacă niciuna dintre cele nu constituie cauza, bobina de căutare sau cablul acesteia poate avea un defect. Dacă problema continuă atunci când schimbați bobina de căutare, este posibil să existe o problemă în circuitul de control al bobinei.

Lo

Baterie scăzută (Lo)

Când bateria este epuizată, mesajul "Lo" apare pe ecran și dispozitivul se închide.

SE

Eroare de sistem (SE)

Porniți din nou dispozitivul, dacă acesta se închide după acest avertisment. Dacă problema persistă, resetați dispozitivul apăsând și ținând apăsat butonul Power & Settings timp de 30 de secunde. Dacă problema există în continuare, contactați serviciul tehnic.

ACTUALIZARE DE SOFTWARE

The LEGEND are capacitatea de actualizare a software-ului. Toate actualizările software efectuate după ce dispozitivul este lansat pe piață vor fi anunțate pe pagina web a produsului, împreună cu instrucțiunile de actualizare.

CĂȘTI

The LEGEND vine cu căști wireless Bluetooth®. Căștile Bluetooth® NU sunt impermeabile și nu ar trebui să fie expuse la apă.

Conexiunea wireless va funcționa atât timp cât unitatea centrală a dispozitivului nu este scufundată în apă. Cu alte cuvinte, puteți utiliza căștile wireless în timp ce căutați în apă puțin adâncă cu bobina scufundată sub apă. Vă rugăm să rețineți totuși că căștile wireless nu ar trebui să intre în contact cu apa.

În cazul în care unitatea centrală este scufundată sub apă, conexiunea wireless nu va funcționa. În acest caz, trebuie să achiziționați căștile noastre opționale Nokta Makro Impermeabile pentru utilizare terestră și subacvatică. Dacă nu veți scufunda căștile sub apă, ci doar unitatea centrală, atunci puteți achiziționa și căștile noastre Nokta Makro Koss cu conector impermeabil.

Doar pentru utilizare terestră, puteți achiziționa și adaptorul nostru opțional pentru căști, dacă doriți să utilizați The LEGEND cu propriile căști cu fir.

SPECIFICAȚII TEHNICE

Frecvențe de operare	: Multi(2), 4kHz, 10kHz, 15kHz, 20kHz, 40kHz
Frecvențe Audio	: 100Hz – 1200Hz adjustable
Moduri de căutare	: 4 (Park/Field/Beach/Gold Field)
Personalizare profiluri utilizator	: 4
Tonuri Audio	: 60
Tone Volume	: Da
Tone Break	: Da
Tone frecvență	: Da
Treshold ajustabil	: Da
Filtru Notch	: Da
Calibrare sol	: Automată/Manuală/Tracking
Pinpoint	: Da
Schimbare de frecvență	: Da
Anulare zgomot	: Da
Vibrare	: Da
Setare sensibilitate	: 30 nivele
ID Țintă	: 01-60
Bobina de căutare	: The LEGEND WHP: LG28 28cm (11") DD : The LEGEND Pro Pack: LG28 28cm (11") DD & LG15 15cm (6") DD
Afisaj	: Lcd personalizat
Lumina de fundal	: Da
Lanterna LED	: Da
Greutate	: 1.4 kg (3.0lbs.) inclusiv bobina de căutare
Lungime	: 63cm – 132cm (25" – 52") reglabil
Baterie	: 5050mAh Litiu Polimer
Garanție	: 3 ani

Marca și logo-urile Bluetooth® sunt mărci comerciale înregistrate deținute de Bluetooth SIG, Inc. Qualcomm® aptX™ este un produs al Qualcomm Technologies, Inc.

Detectoarele Nokta Makro își rezervă dreptul de a modifica designul, specificațiile sau accesoriile fără notificare și fără niciun fel de obligație sau răspundere.



Nokta | MAKRO
DETECTION TECHNOLOGIES

www.noktadetectors.com